

第76回

浜松市民スポーツ祭

第46回

浜松市空手道選手権大会

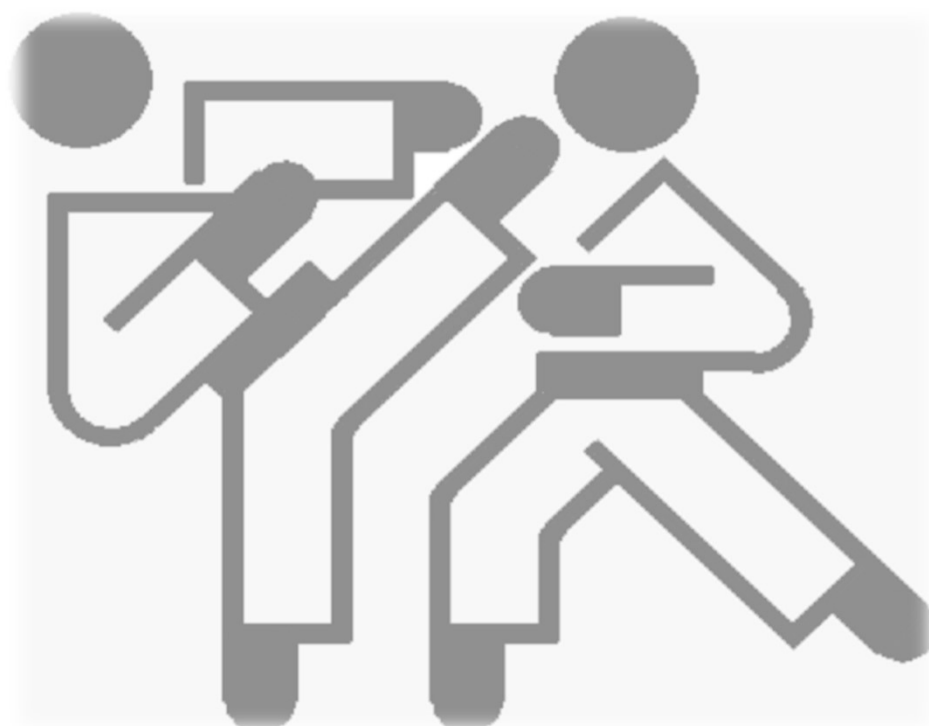

令和4年10月30日（日）

浜松市雄踏総合体育館

主催 浜松市  
共催 (公財) 浜松市スポーツ協会  
主管 浜松市空手道連盟

第76回 浜松市民スポーツ祭

第46回 浜松市空手道選手権大会

目 次

個人形	幼児～小学校1年生男女	個人組手	幼児～小学校1年生男子
個人形	小学校2年生男子	個人組手	幼児～小学校1年生女子
個人形	小学校2年生女子	個人組手	小学校2年生男子
個人形	小学校3年生男子	個人組手	小学校2年生女子
個人形	小学校3年生女子	個人組手	小学校3年生男子
個人形	小学校4年生男子	個人組手	小学校3年生女子
個人形	小学校4年生女子	個人組手	小学校4年生男子
個人形	小学校5年生男子	個人組手	小学校4年生女子
個人形	小学校5年生女子	個人組手	小学校5年生男子
個人形	小学校6年生男子	個人組手	小学校5年生女子
個人形	小学校6年生女子	個人組手	小学校6年生男子
個人形	中学生1年生男子	個人組手	小学校6年生女子
個人形	中学生2年生男子	個人組手	中学生1年生男子
個人形	中学生3年生男子	個人組手	中学生2・3年生男子
個人形	中学生女子	個人組手	中学生女子
個人形	高校生男子	個人組手	高校男子
個人形	高校生女子	個人組手	高校女子
個人形	一般男子	個人組手	一般男子
個人形	一般女子	個人組手	一般女子

## ご挨拶

浜松市民スポーツ祭 大会会長  
(公財)浜松市スポーツ協会会長 大坪 豊生

第76回浜松市民スポーツ祭の開催にあたり一言ご挨拶申し上げます。

このスポーツ祭は、浜松市が主催し、公益財団法人浜松市スポーツ協会が共催として開催され、スポーツ協会に加盟する各競技団体がそれぞれ運営を主管するものでございます。

昨年度も新型コロナウイルス感染症の終息が見られず、大会は21の競技が中止せざるを得ませんでした。その中でも東京2020オリンピック・パラリンピックが開催され、スポーツ界全体の機運が高まりました。市内では、27の競技が開催され、およそ9,186人の方々により、熱戦を繰り広げられました。

本年もコロナ禍ではありますが、感染防止対策を行う中で、昨年以上に多くの皆様にご参加をいただき、スポーツの楽しさを感じていただけることと期待しております。もとよりスポーツ・体育は、健全な心身の発達をうながし、人間性を豊かにするとともに、健康で明るい日常生活を営むうえで極めて重要な役割を果たすものであります。

各大会等の競技運営をとおして、多くの皆様がふれあい、コミュニティーの輪が大きく広がっていくことを願っております。

また、参加者の皆様におかれましては、日頃の練習の成果を十分に発揮し、実り多き大会になりますことをご期待いたします。

結びに、スポーツ祭の開催にあたり、運営にご尽力賜りました役員の皆様をはじめ、関係各所の皆様に厚く御礼を申し上げます。とともに、本日お集りの皆様のご活躍とご健勝を祈念し、ご挨拶とさせていただきます。

## 第76回 浜松市民スポーツ祭大会役員

名誉会長	浜松市長	鈴木康友
会長	(公財)浜松市スポーツ協会会長	大坪豊生
副会長	浜松市副市長	鈴木伸幸
	(公財)浜松市スポーツ協会副会長	山口嘉一
	(公財)浜松市スポーツ協会副会長	鈴木勲
顧問	浜松市議会議長	太田康孝
参与	浜松市市民部文化振興担当部長	嶋野聡
	(公財)浜松市体育協会参与	堀内治之

## 第46回 浜松市空手道選手権大会役員

大会顧問	森田賢児	山崎真之輔	鈴木忍	村木忠勝	田中静雄
大会相談役	奥田治道	高柳達夫	清水章和		
大会会長	間瀬弘明				
大会副会長	南澤敏夫	森茂治			
実行委員長	田中大晴				
実行委員	石原雅教	森茂治	石原雅志	小池康仁	吉林康光
放送	山崎昭恵	西尾和江			
救護	長谷川勝先生	(浜松市西区雄踏1丁目25-8 ハセガワ接骨院)			

# 大会審判員

審判長 森 茂治

副審判長 加子倫子

審判員 竹田成徳 杉浦大祐 藤ダグエイヤオ 向井正隆 小島賢一朗  
(順不同) 鳥羽智史 池谷順一 高橋利幸 下園 亮 小池康仁  
浅野 豪 岩崎正恭 岩崎正雄 中村逸朗 神谷吉則  
高橋新一郎 矢野智伸 菅原大幸 池ヶ谷有希 伊熊悠子  
岩本英孝 田中尚道 服部 守 袴田 力 清水 哲  
加藤瑞貴 河合秀介 川島幸雄 大橋正章

# 大会運営委員

コート係 1コート：浜松開誠館  
2コート：浜松開誠館  
3コート：浜松将陽館  
4コート：杉浦錬成塾・杉浦錬成塾向井道場・杉浦錬成塾自清館

選手召集 拳友会・浜松西支部・剛柔会尚武会浜松・康和会

受付・渉外 浜松支部・優空会

賞状・医療 空手道永深会・浜松中央支部

司会・放送 空手道永深会

駐車場 修交会浜松・康和会

# 形 幼児～小学1年生 男女

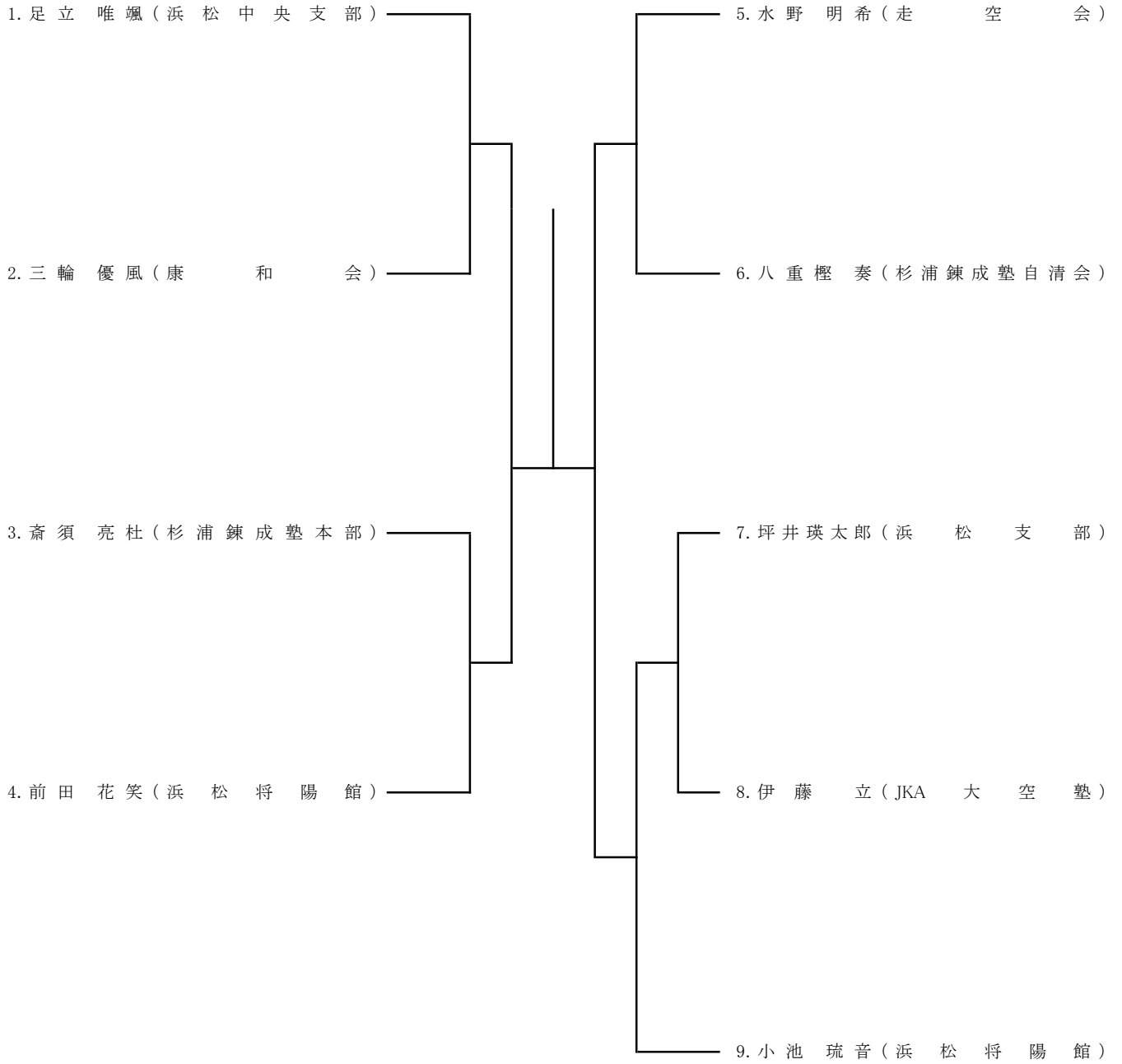

# 形 小学2年生 男子

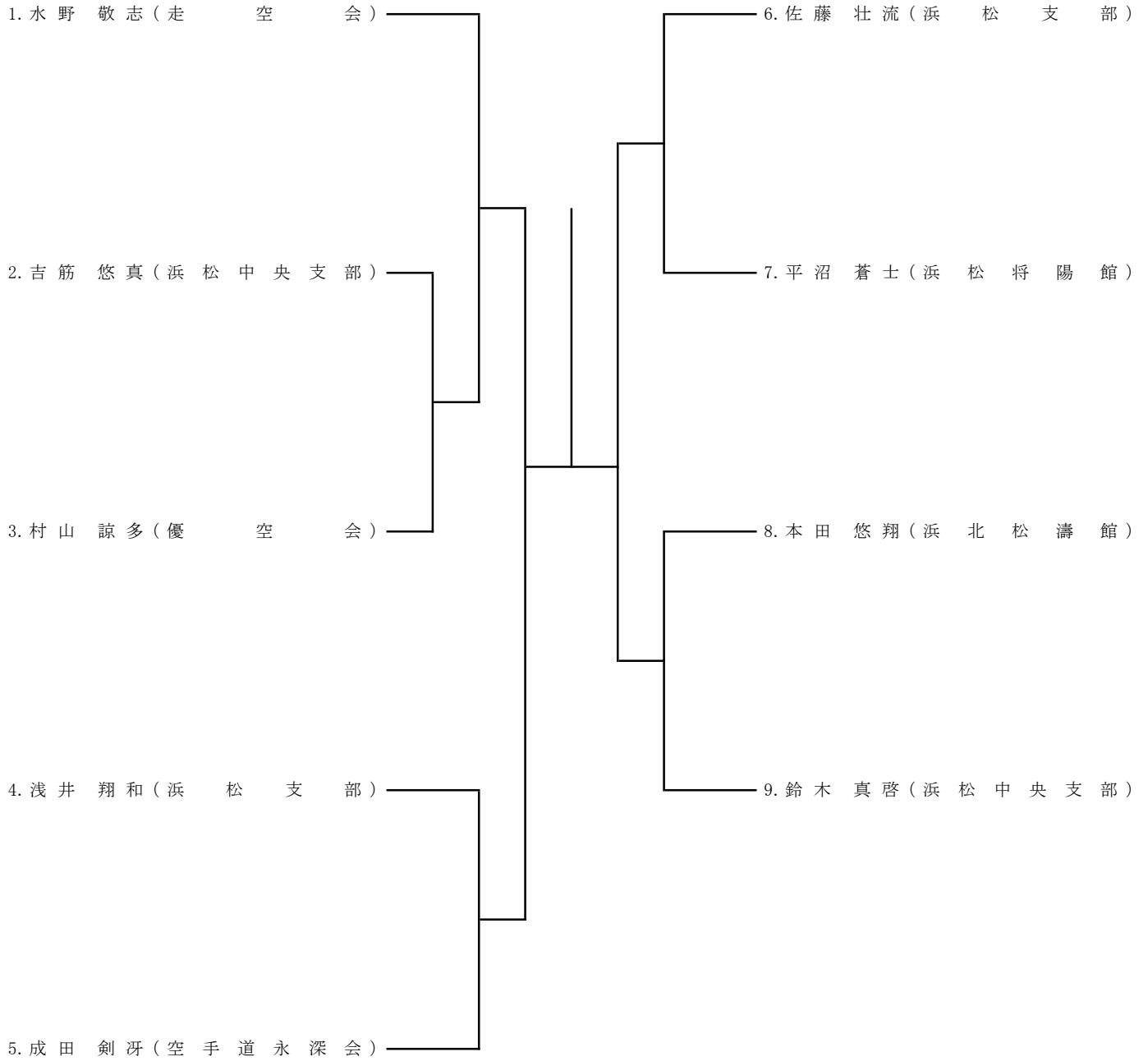

# 形 小学2年生 女子

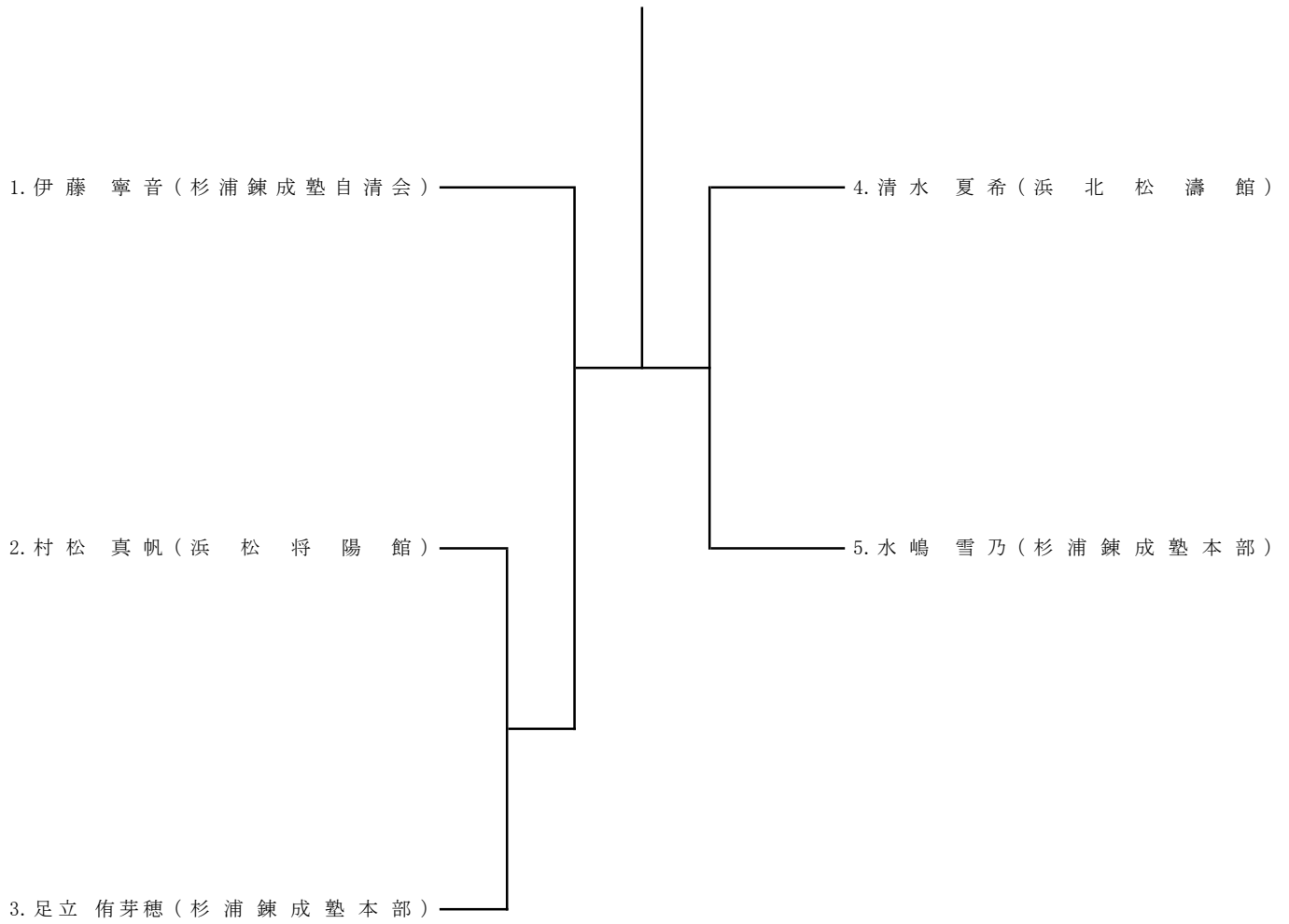



# 形 小学3年生 男子

(A)

(B)

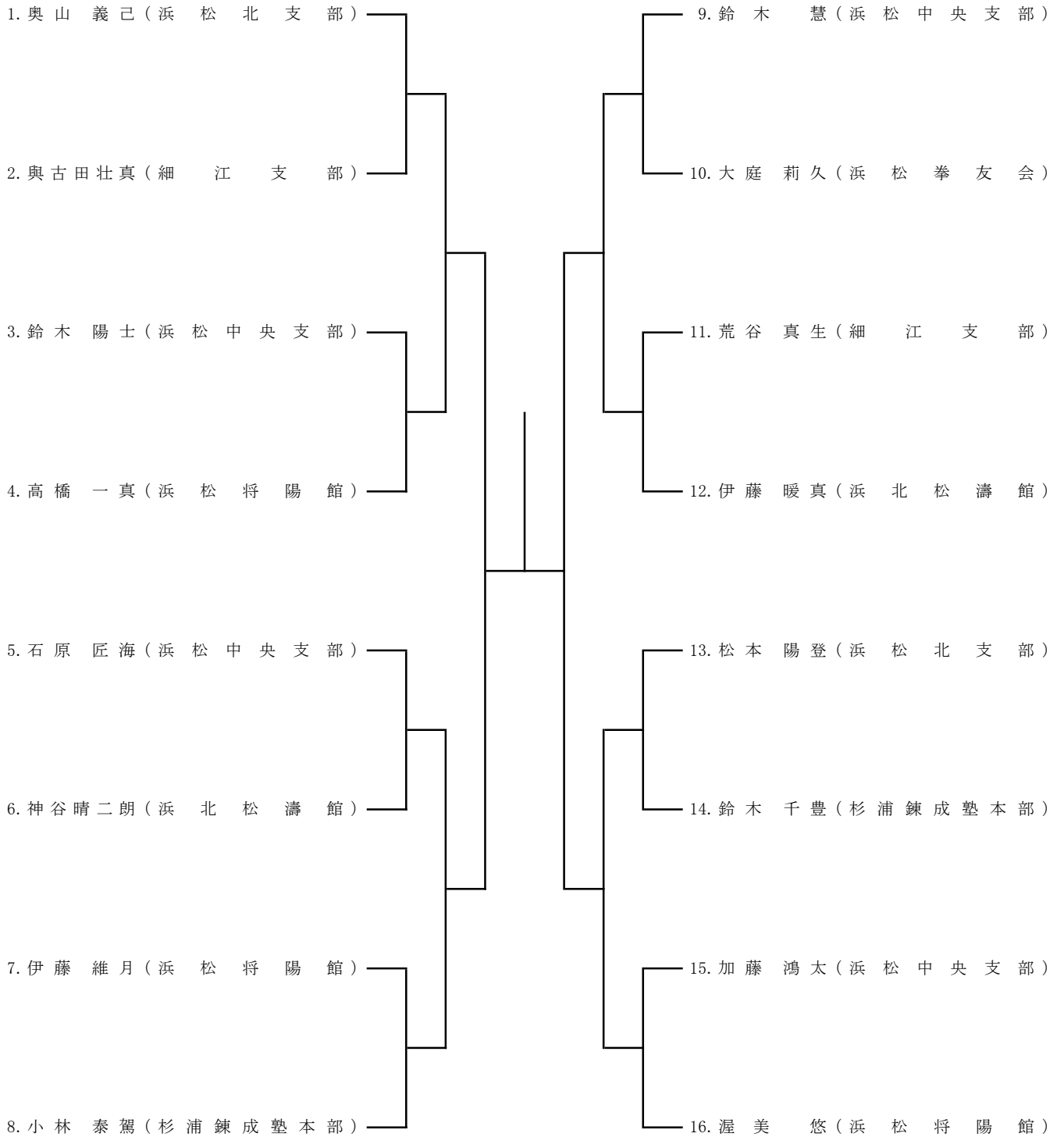

# 形 小学3年生 女子

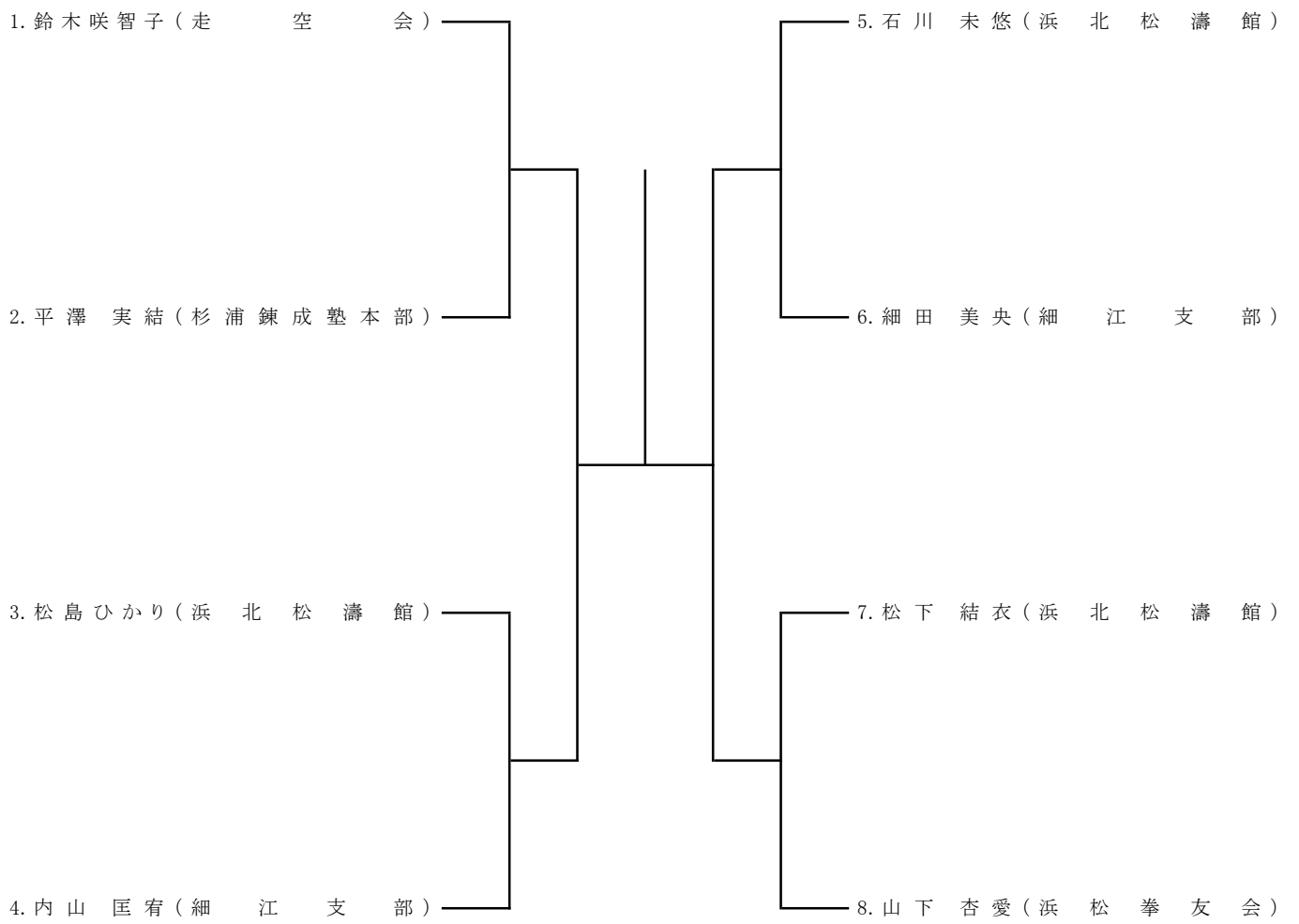

# 形 小学4年生 男子

(A)

(B)

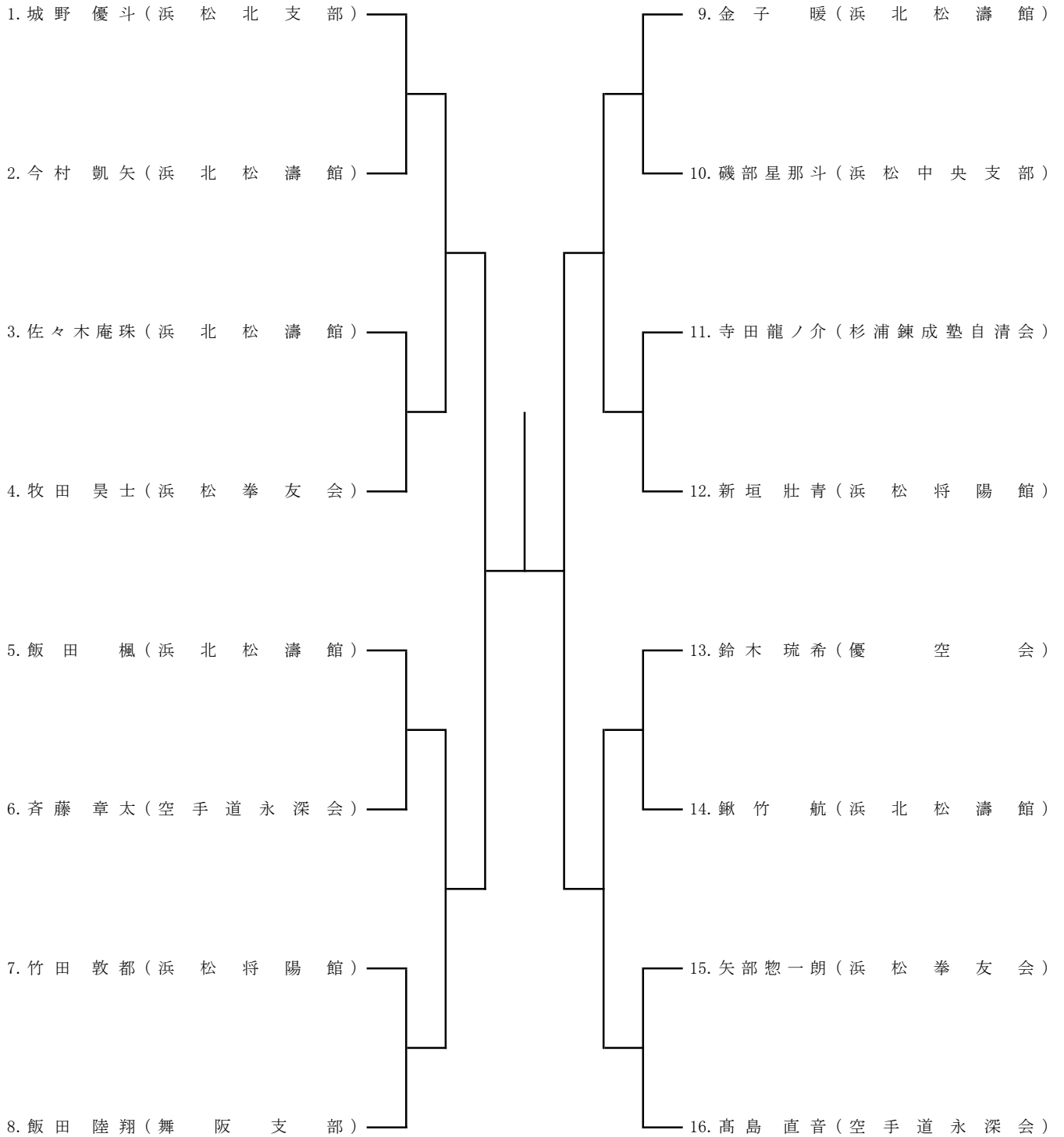

# 形 小学4年生女子

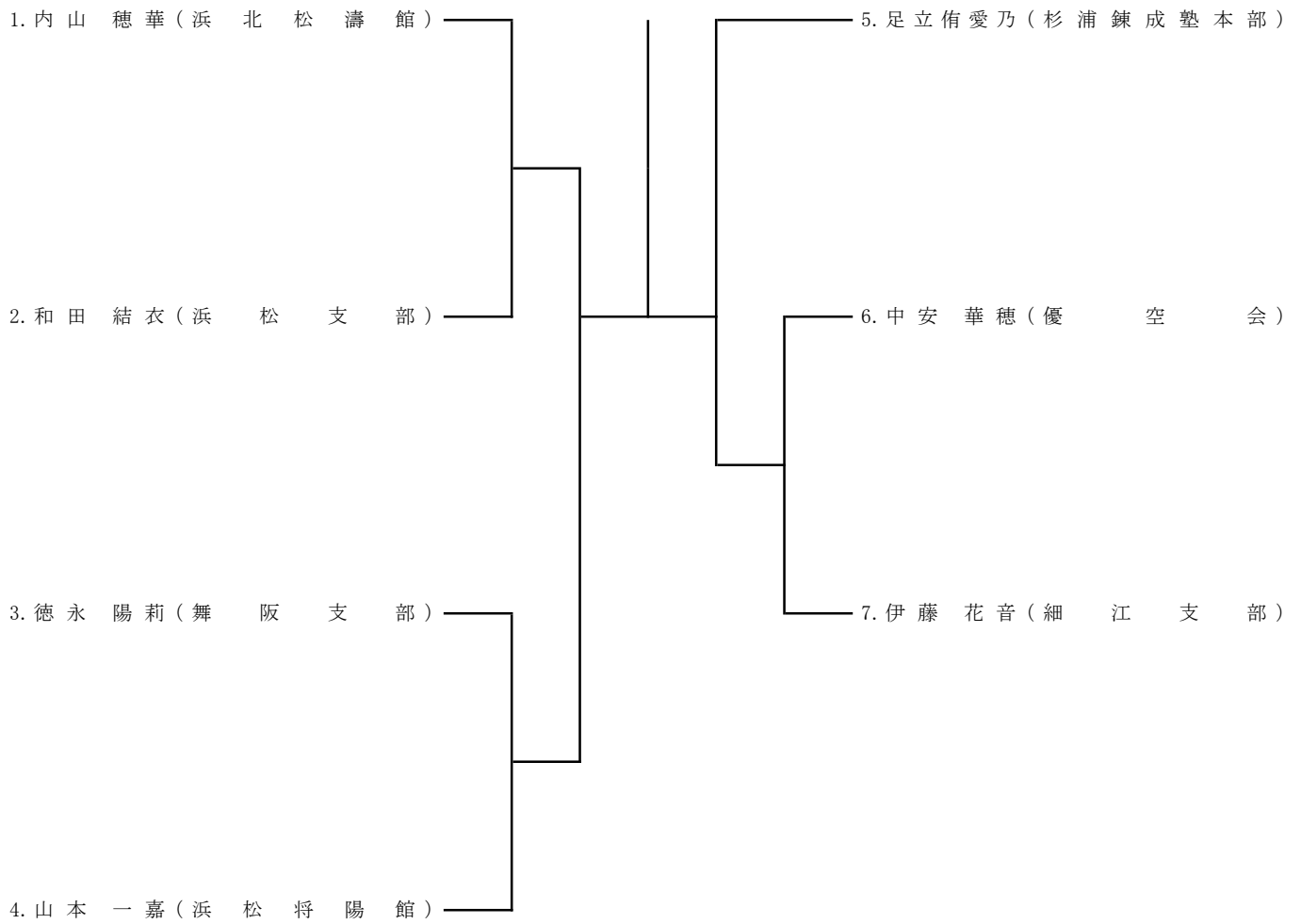

# 形 小学5年生 男子

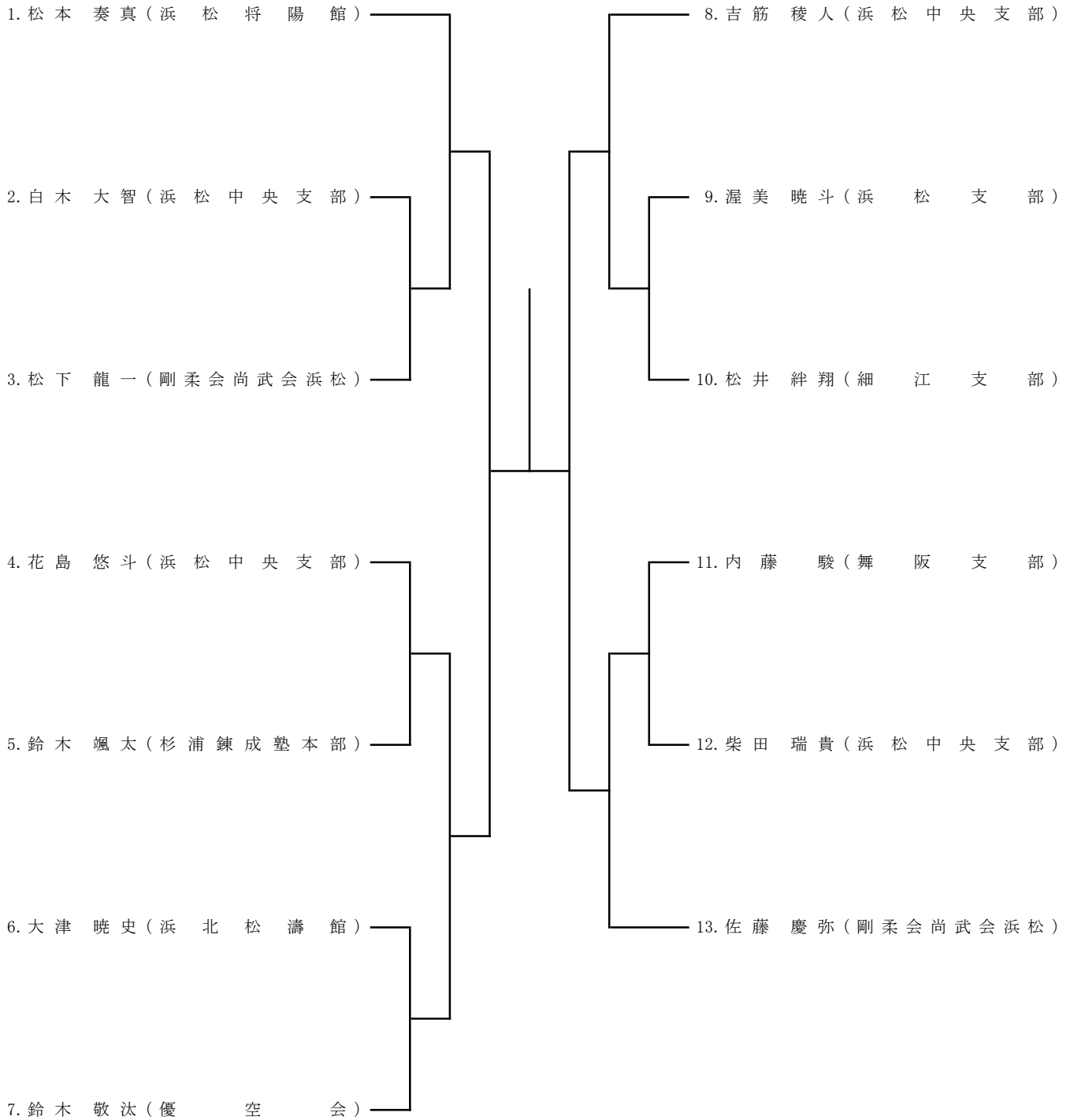

# 形 小学5年生 女子

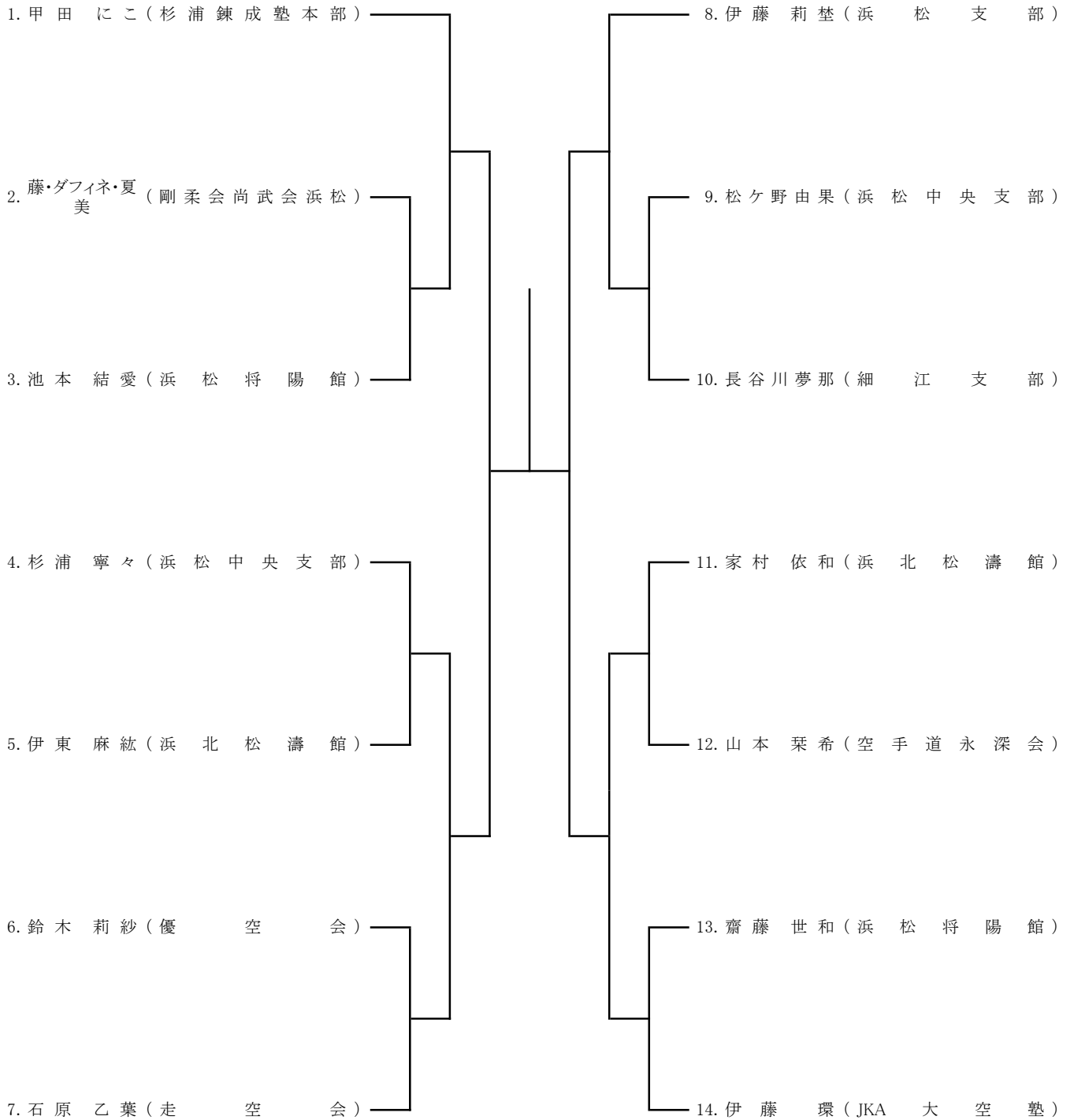

# 形 小学6年生 男子

(A)

(B)

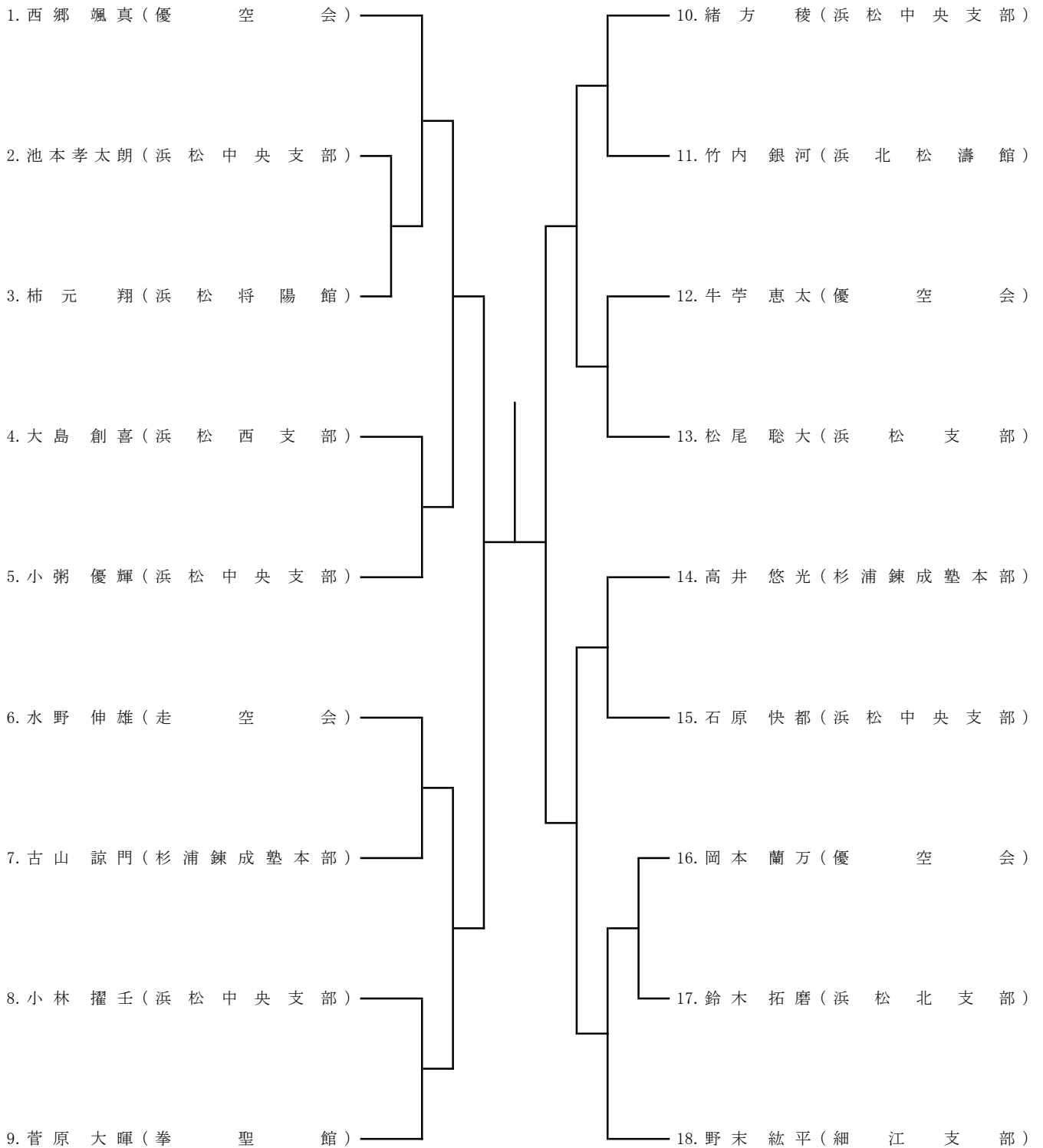

# 形 小学6年生 女子

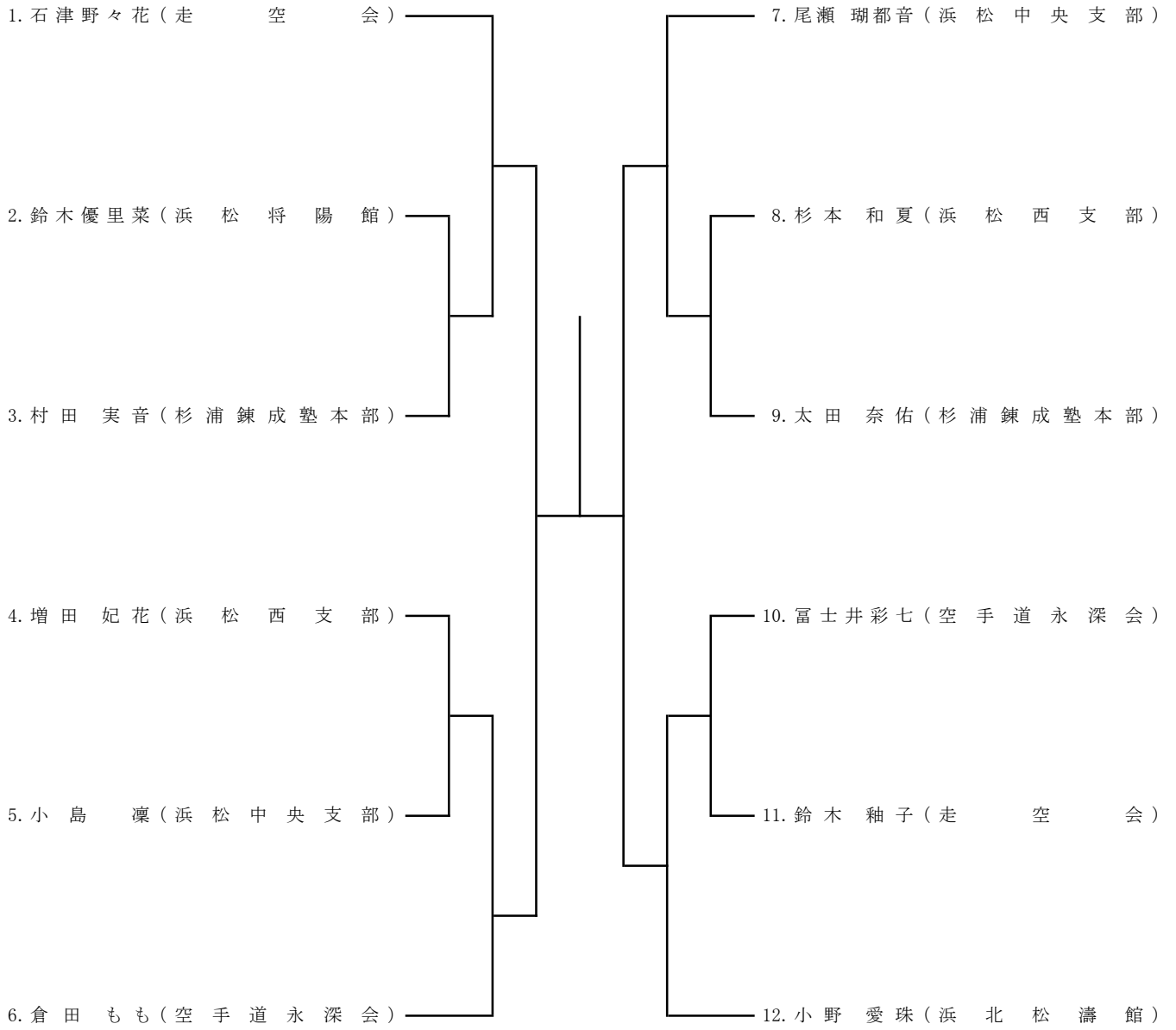



# 形 中学1年生 男子

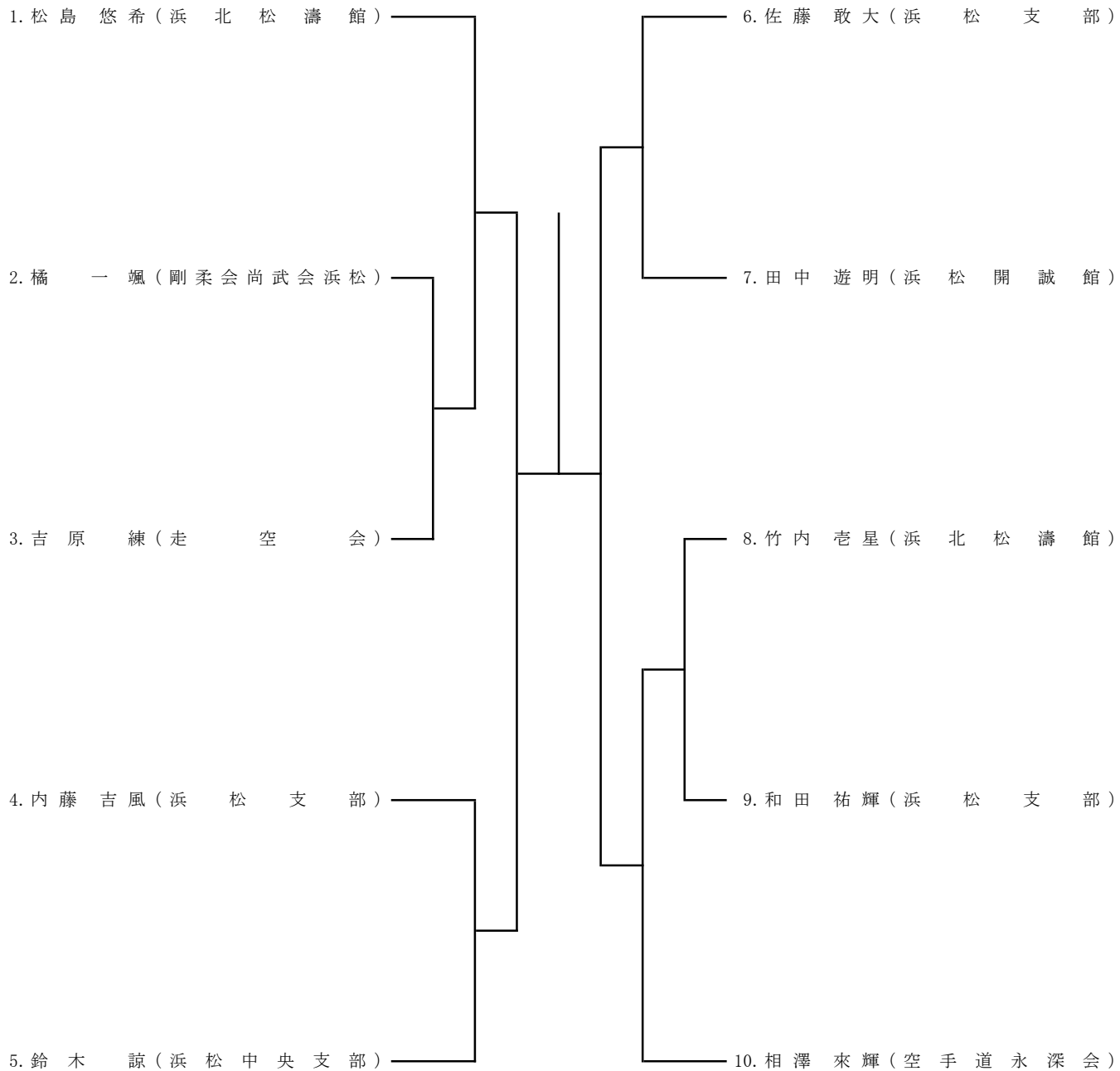

# 形 中学2年生 男子

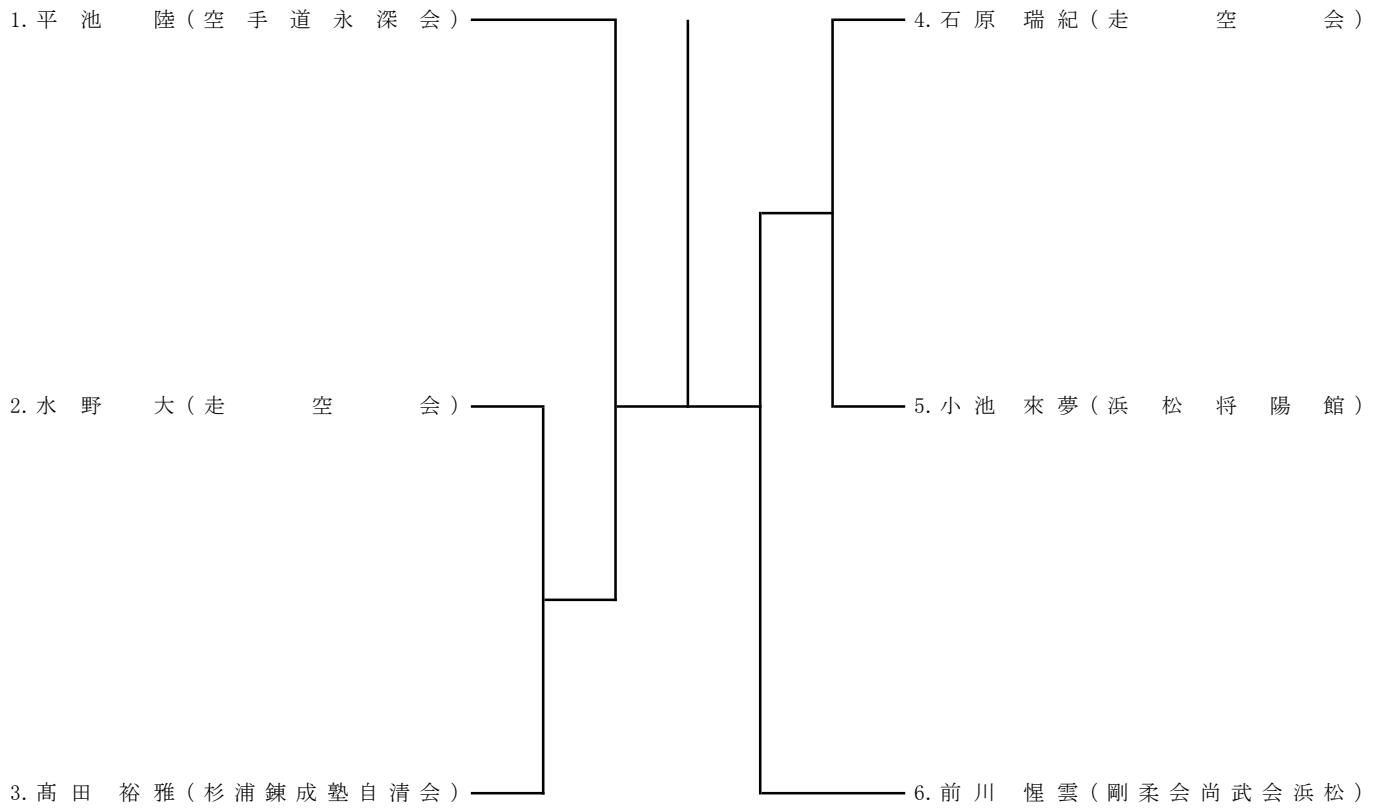

# 形 中学3年 男子

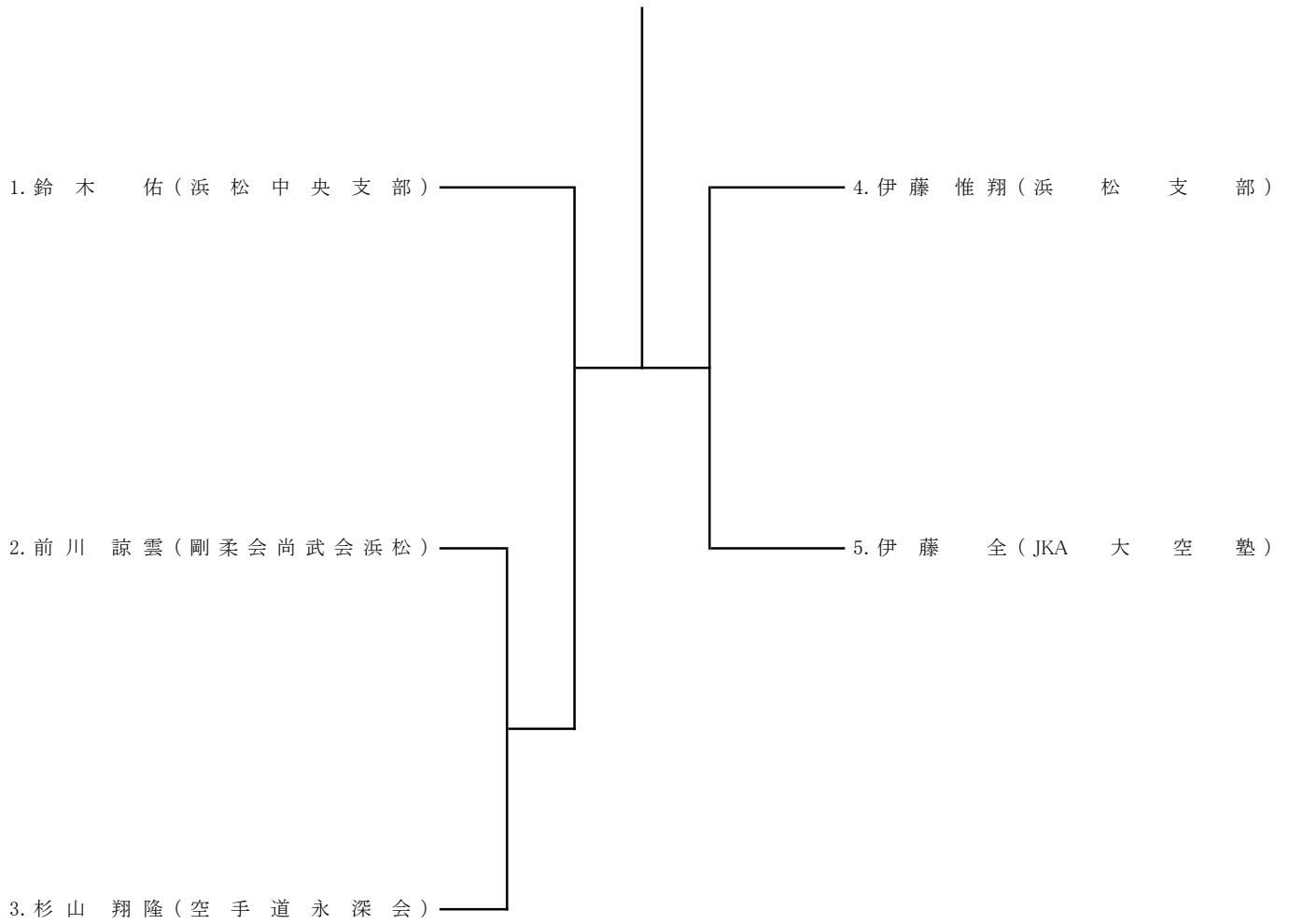

# 形 中学生 女子

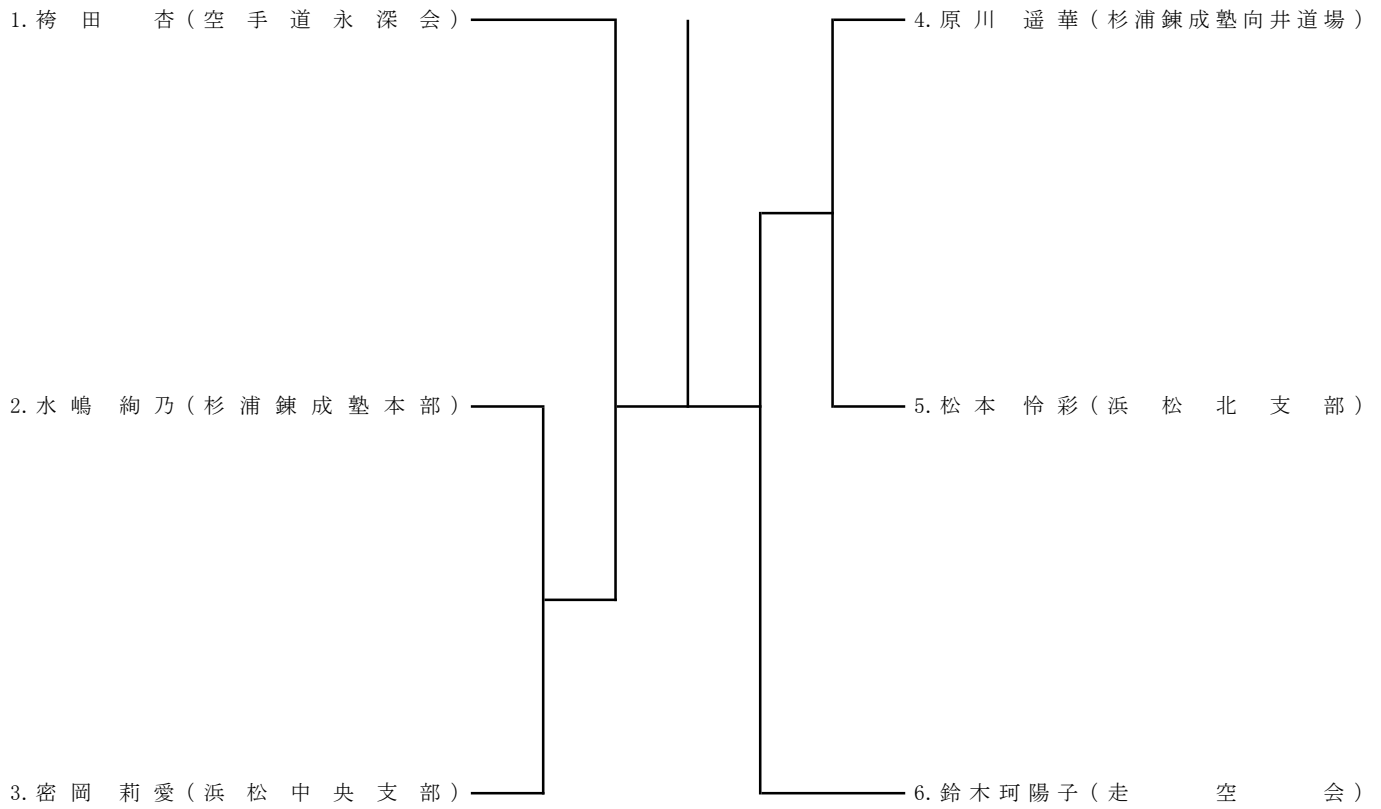

# 形 高校生 男子

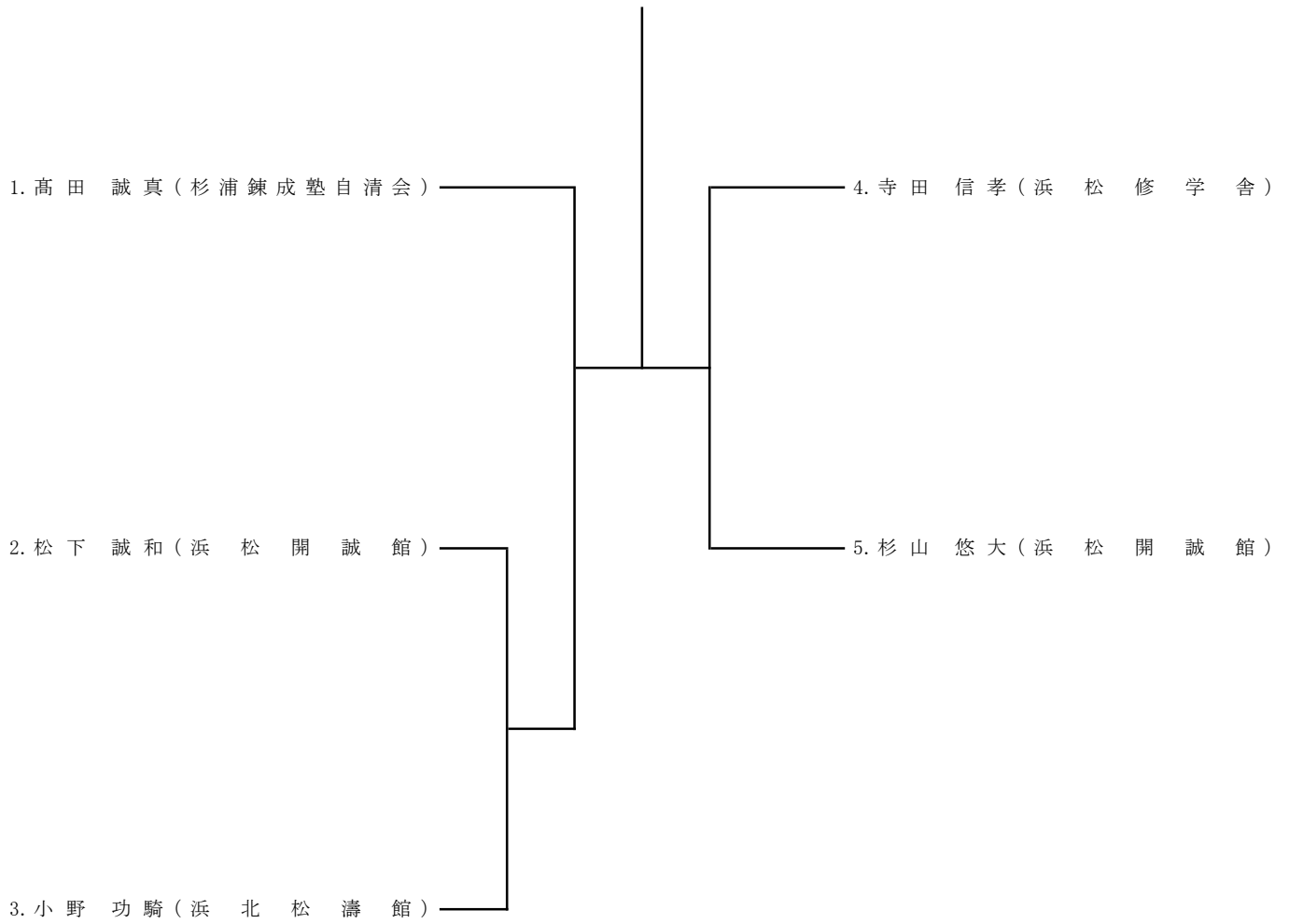

# 形 高校生 女子

1. 北村 碧衣 (浜松 中央 支部)

2. 内山 紗綺 (浜松 開誠 館)

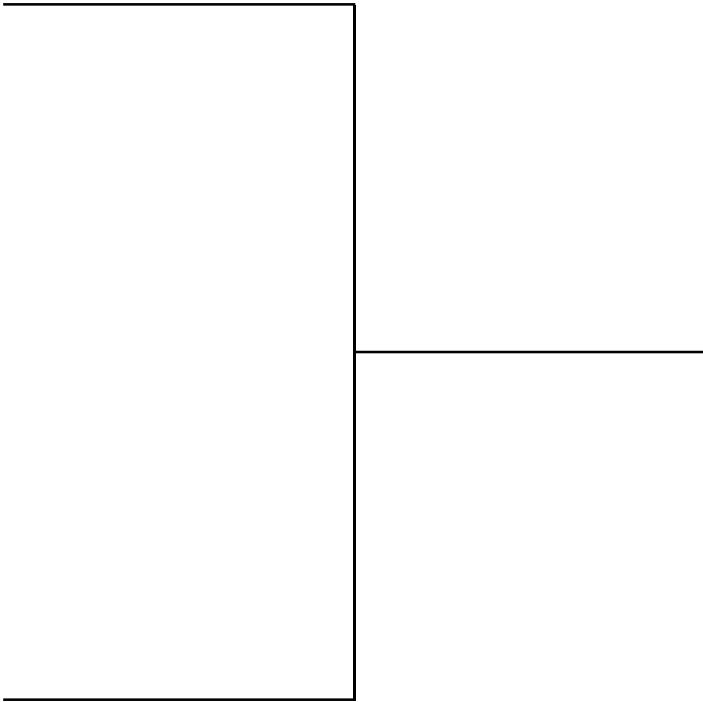

# 形 一 般 男 子

(A)

(B)

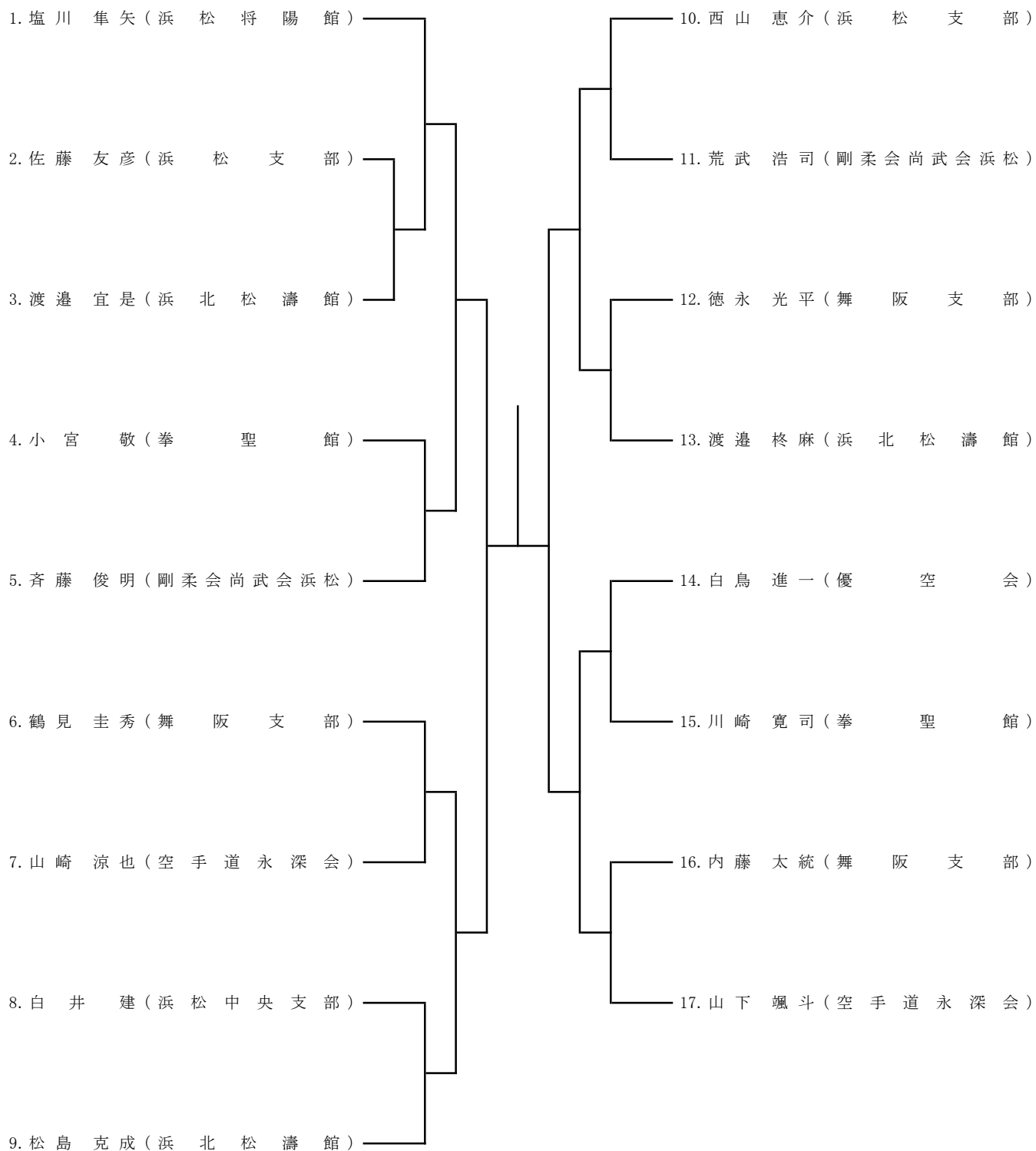

# 形 一 般 女 子

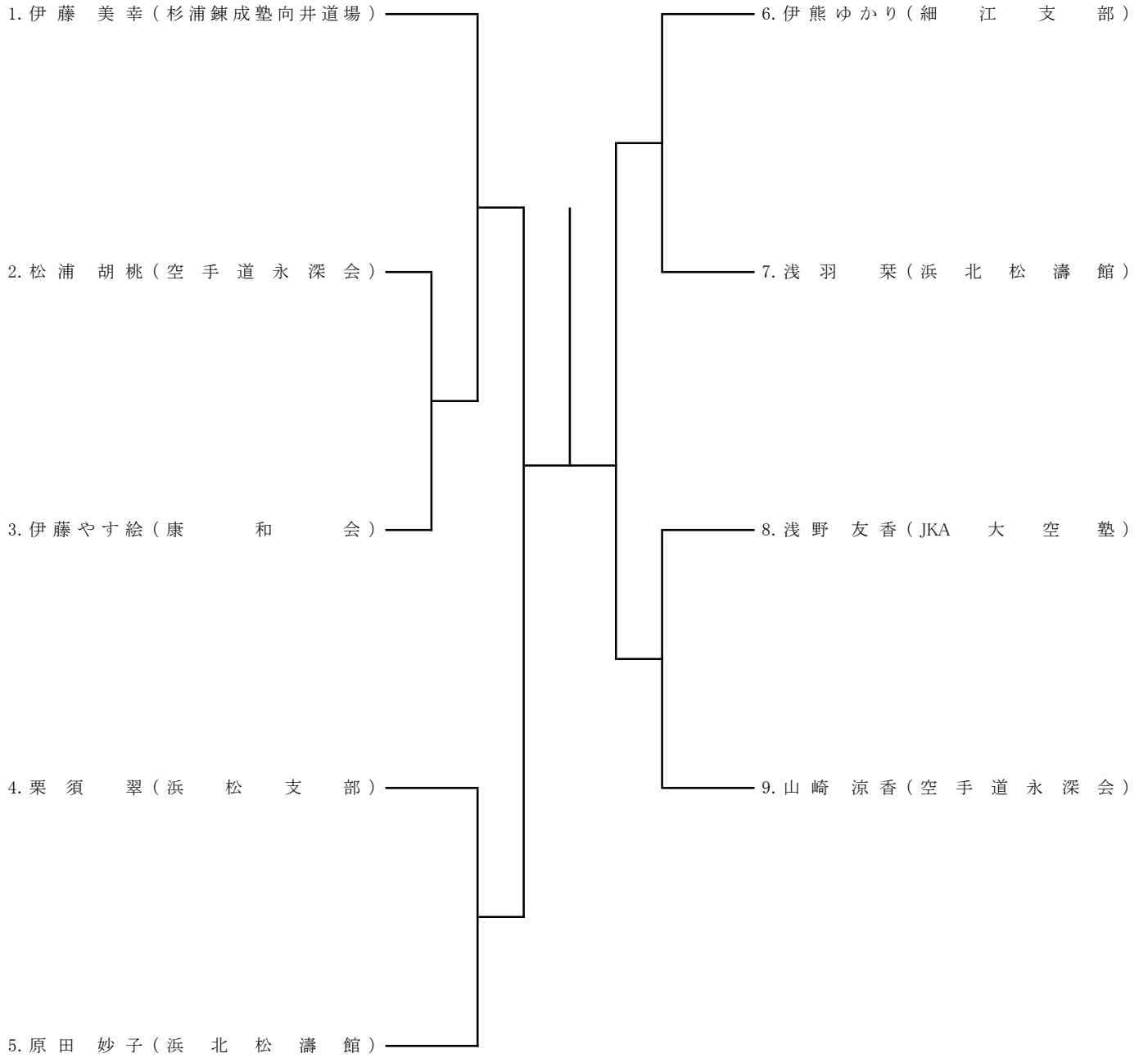



# 組手 幼児～小学1年生 男子

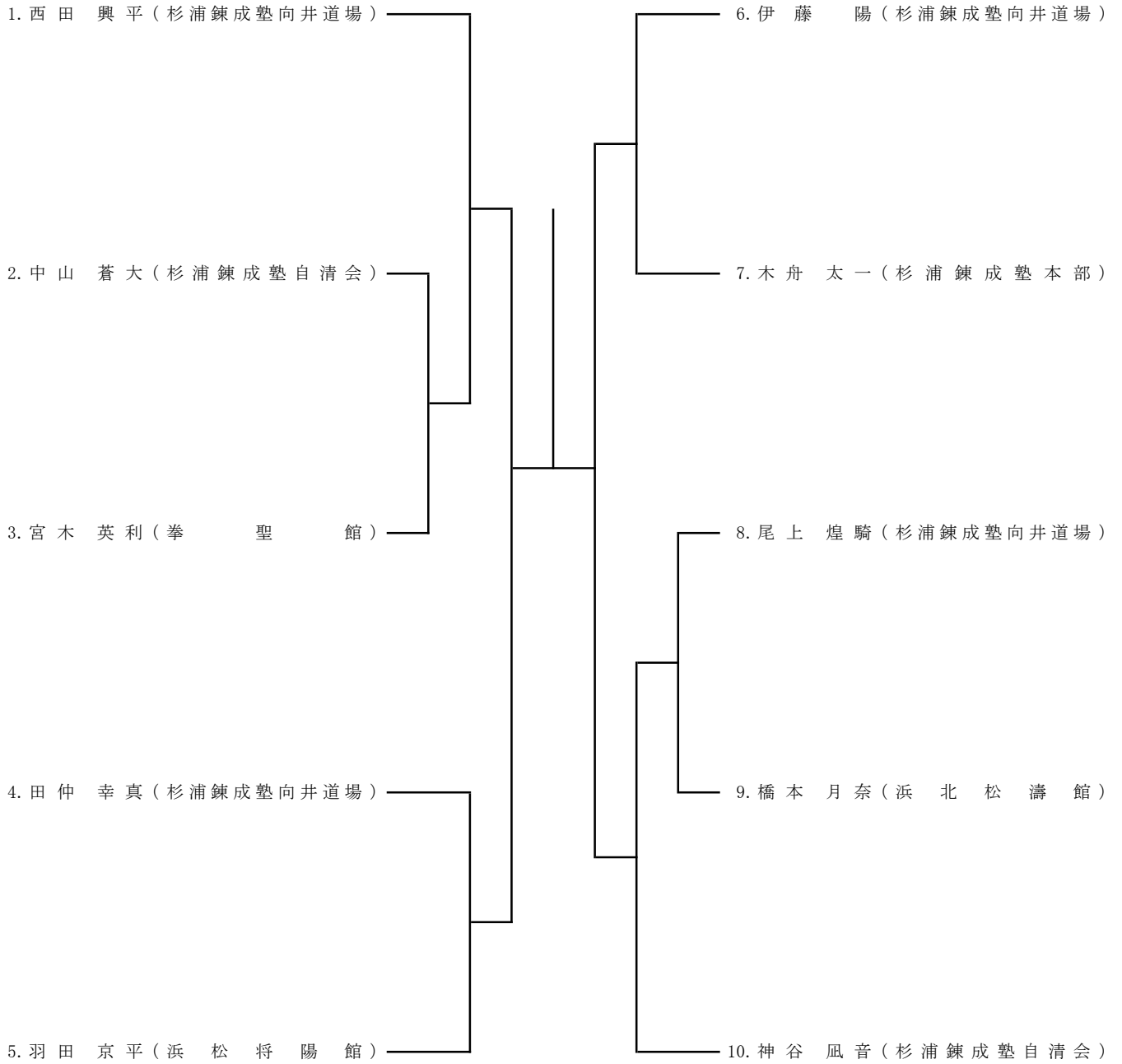

# 組手 幼児～小学1年生 女子

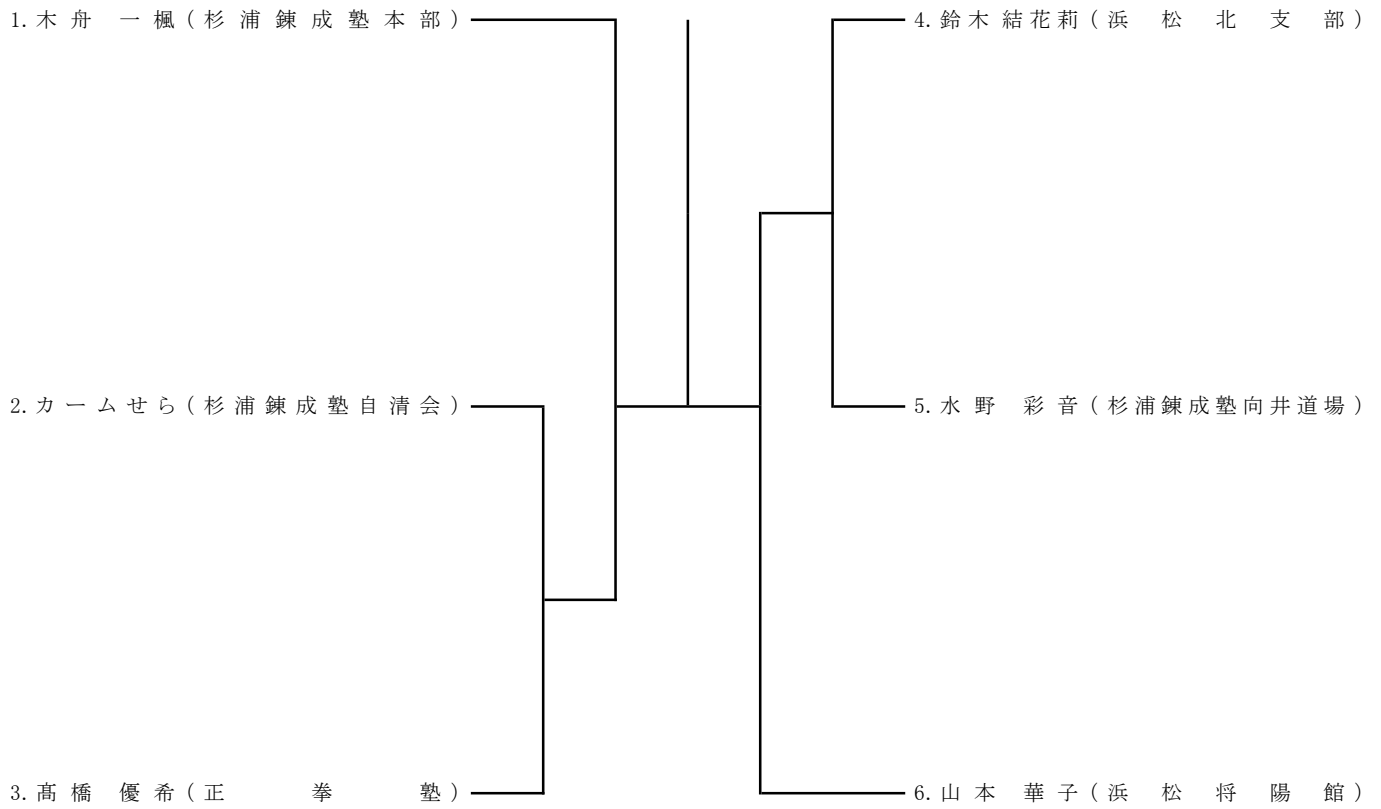

# 組手 小学2年生 男子

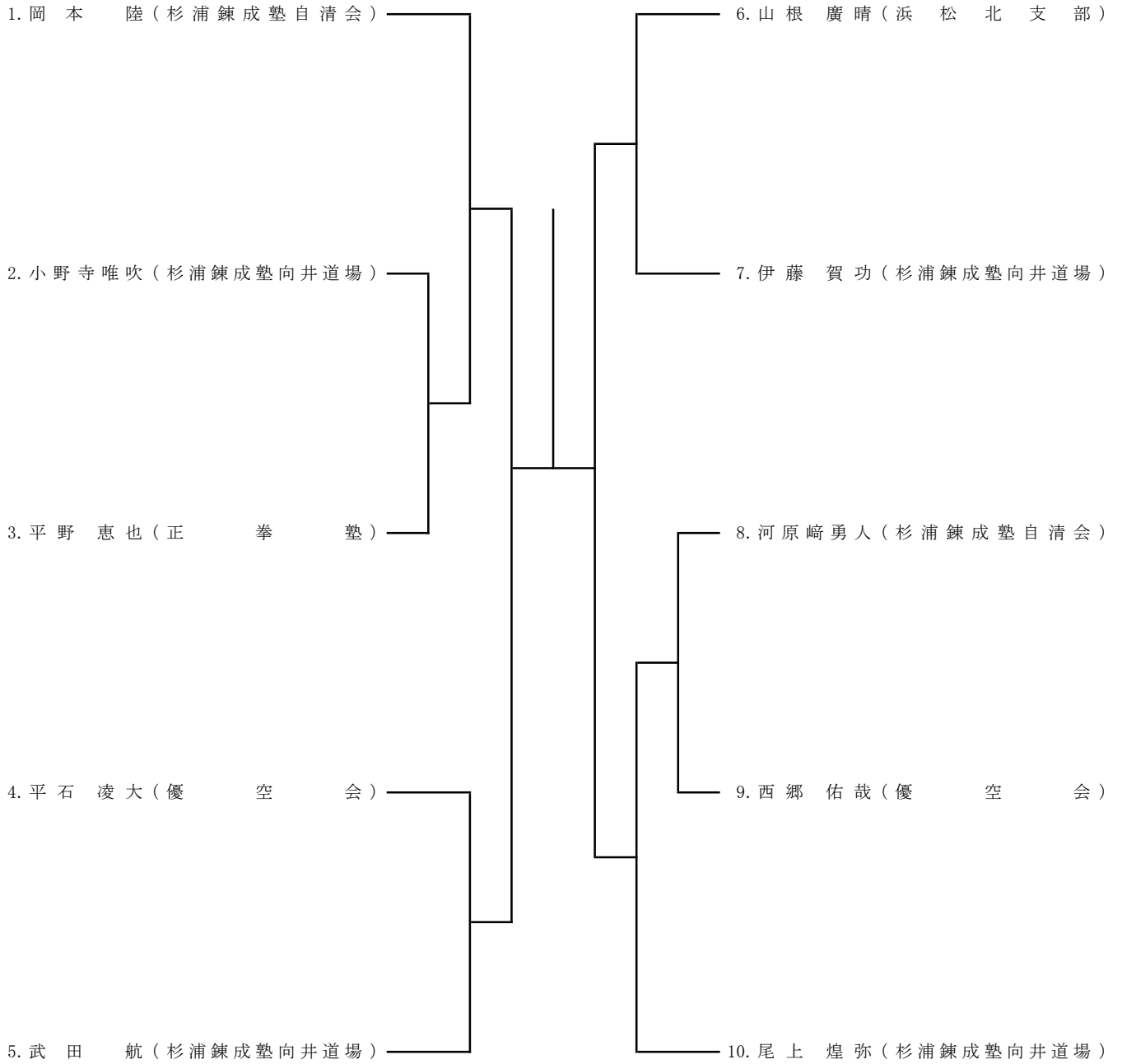

# 組手 小学2年生 女子

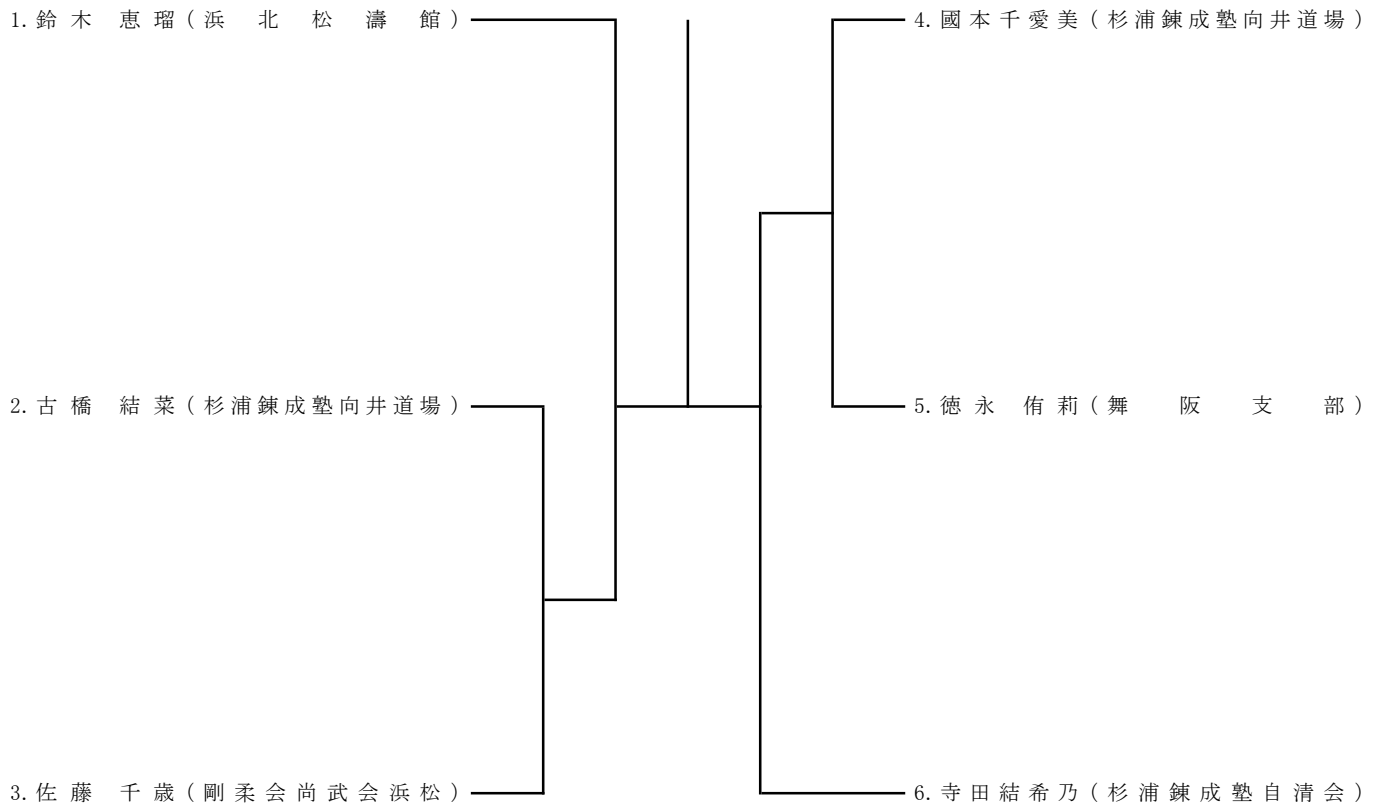

# 組手 小学3年生 男子

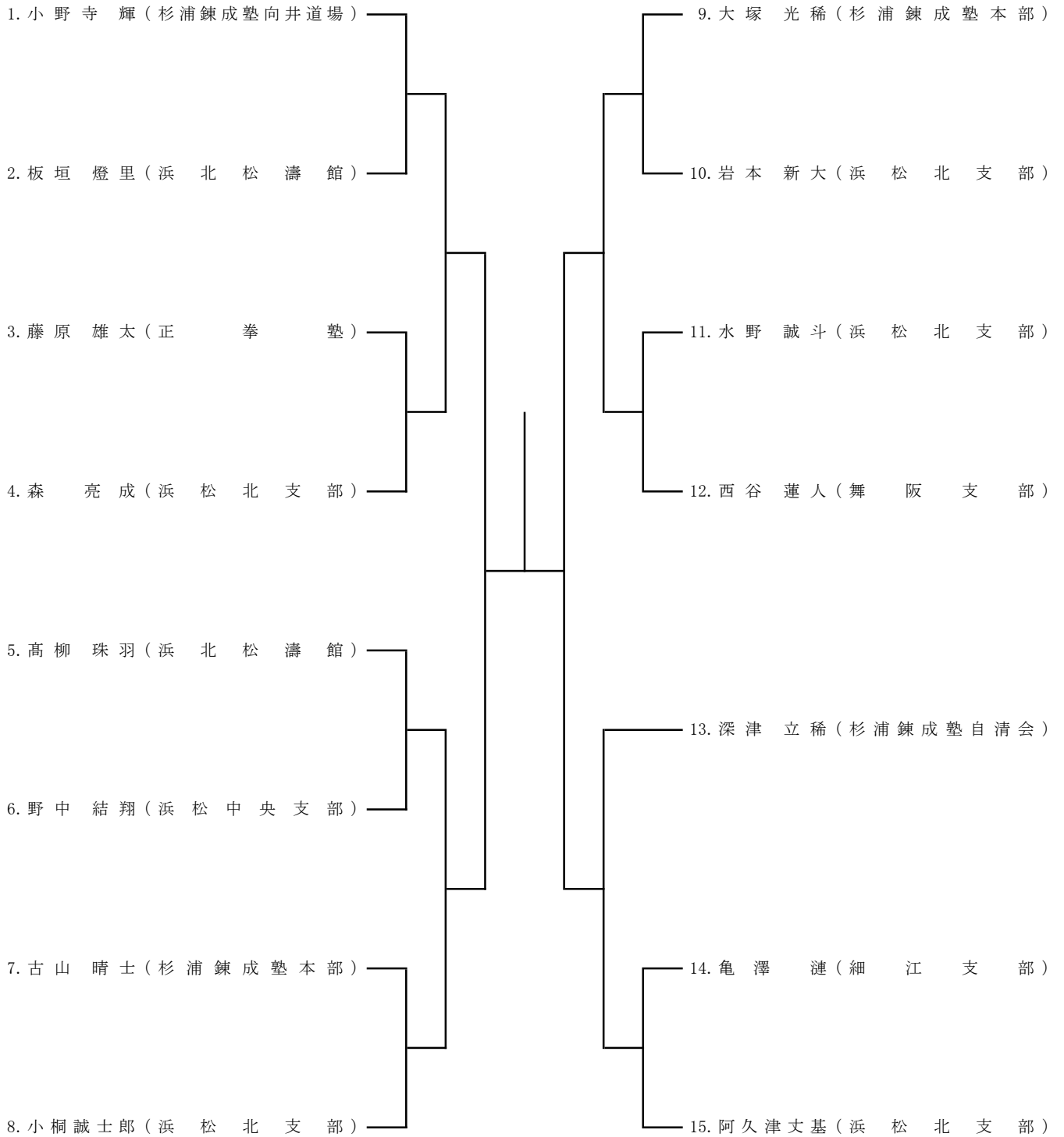

# 組手 小学3年生 女子

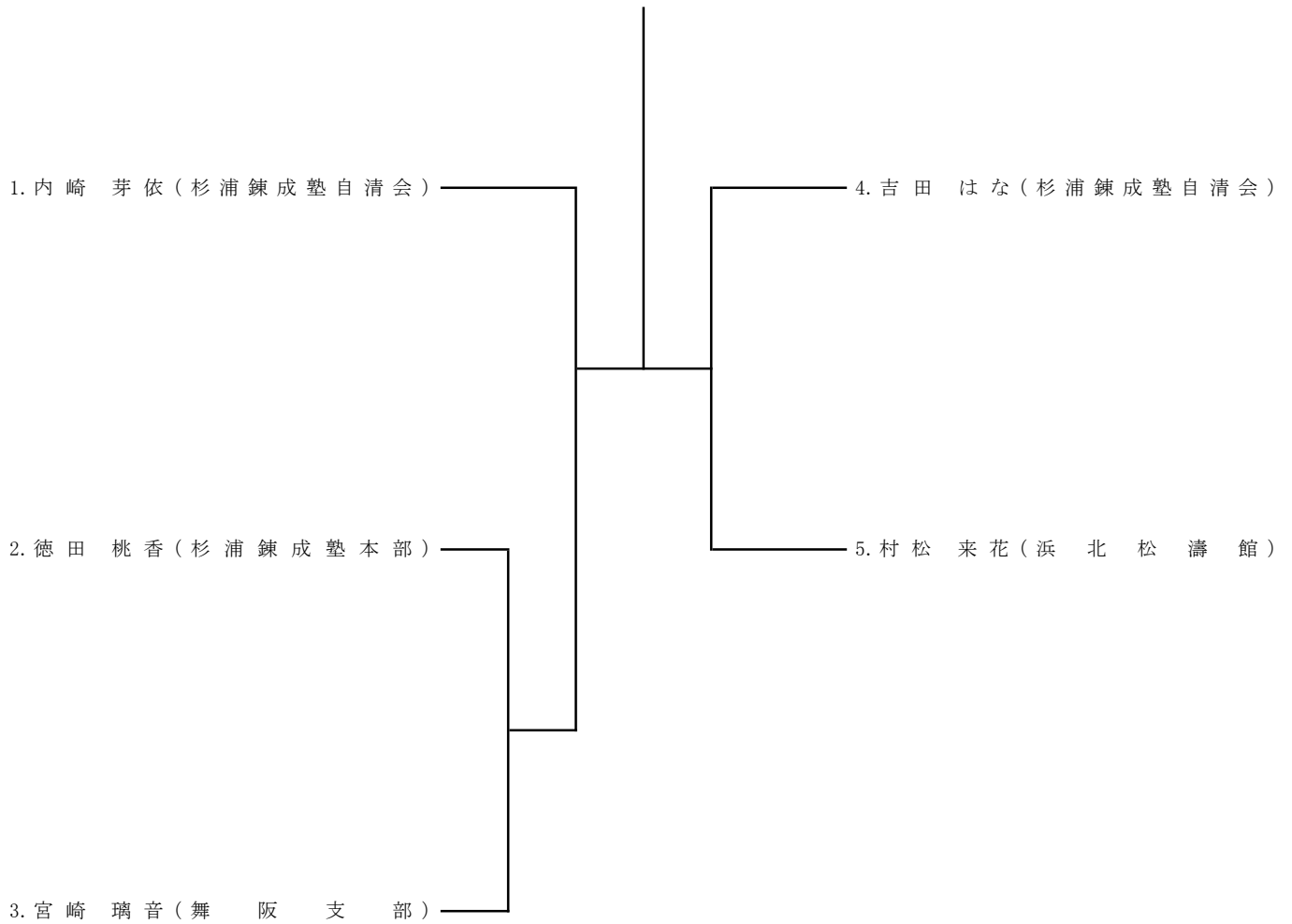

# 組手 小学4年生 男子

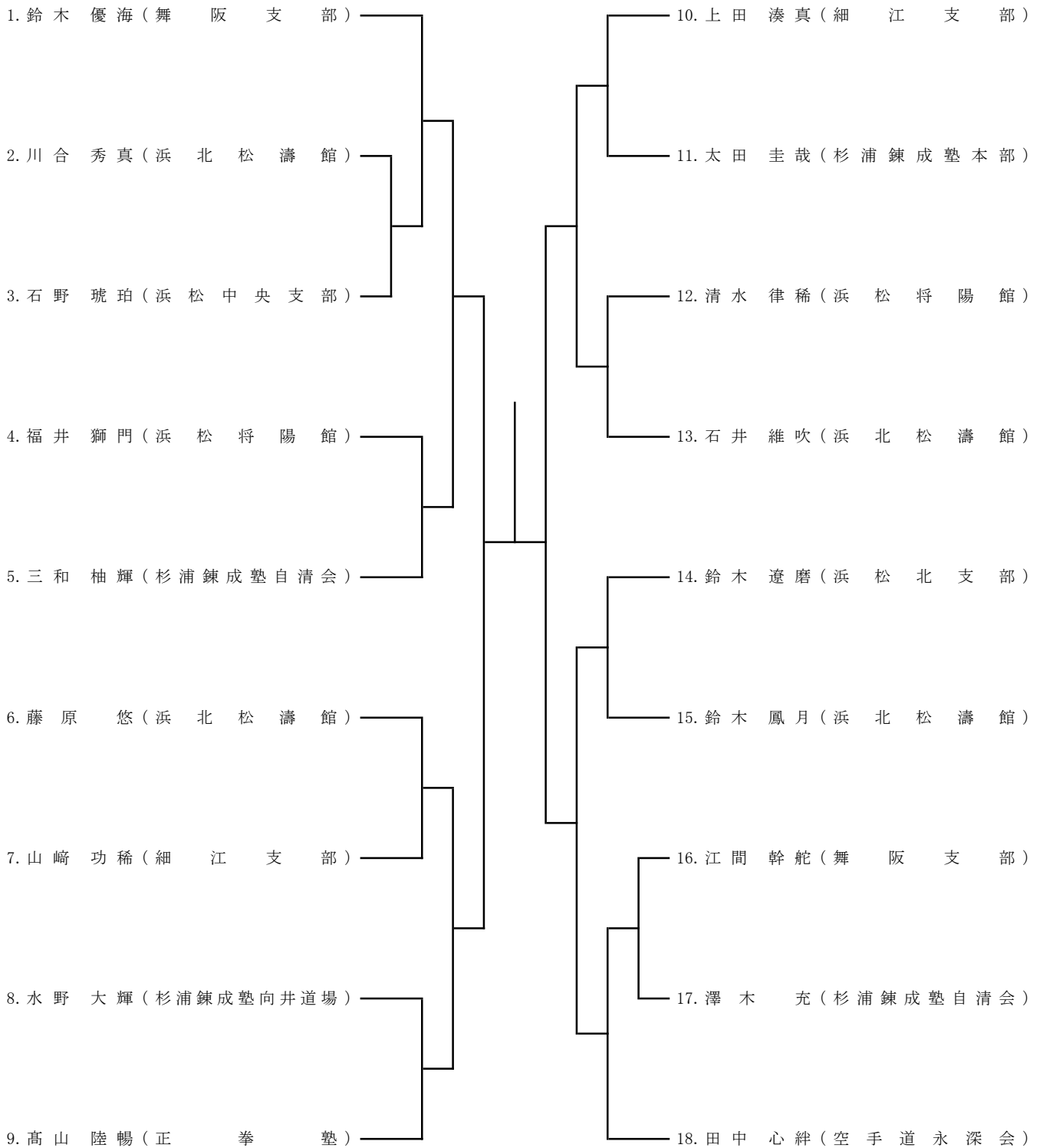

# 組手 小学4年生 女子

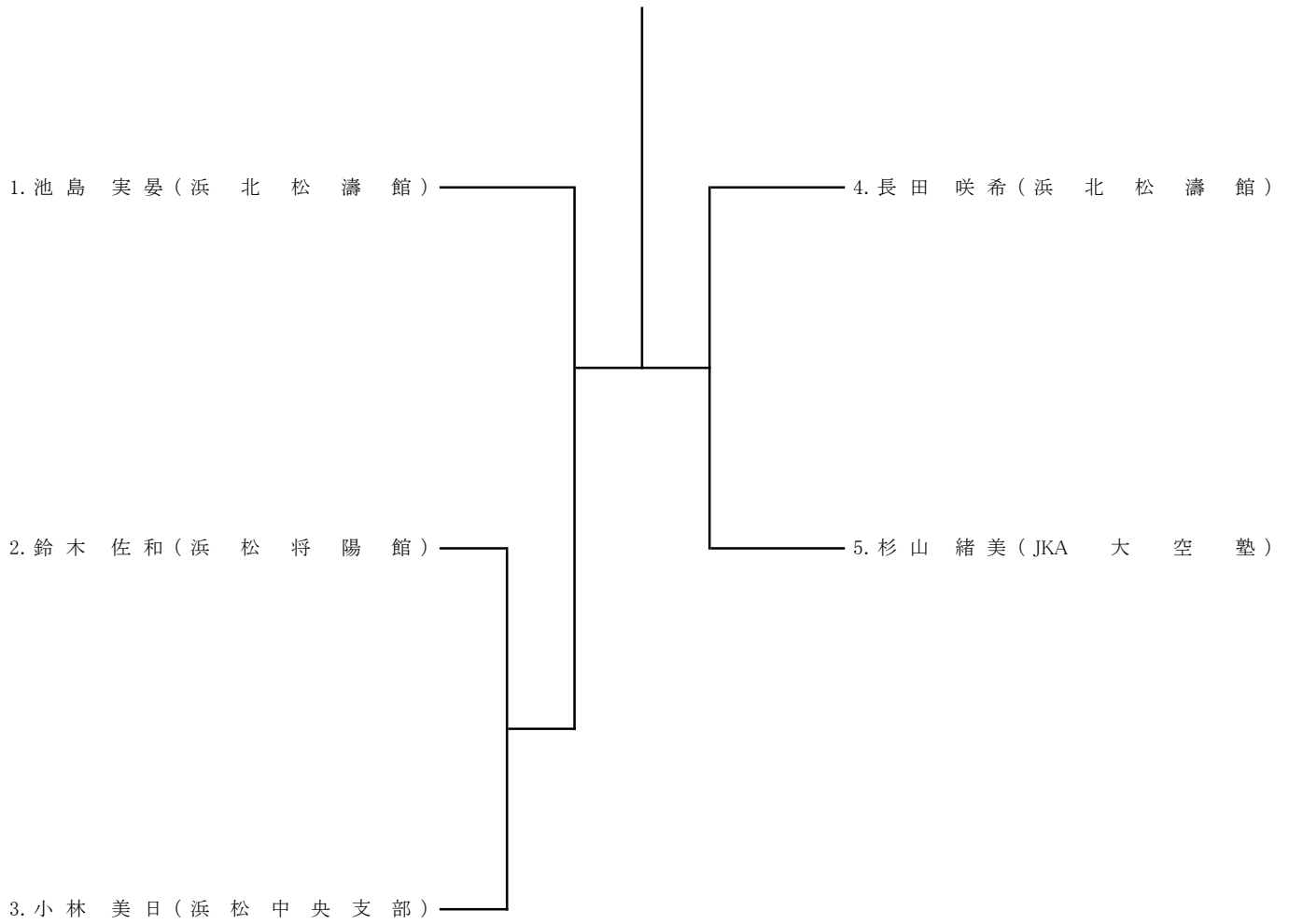



# 組手 小学5年生 男子

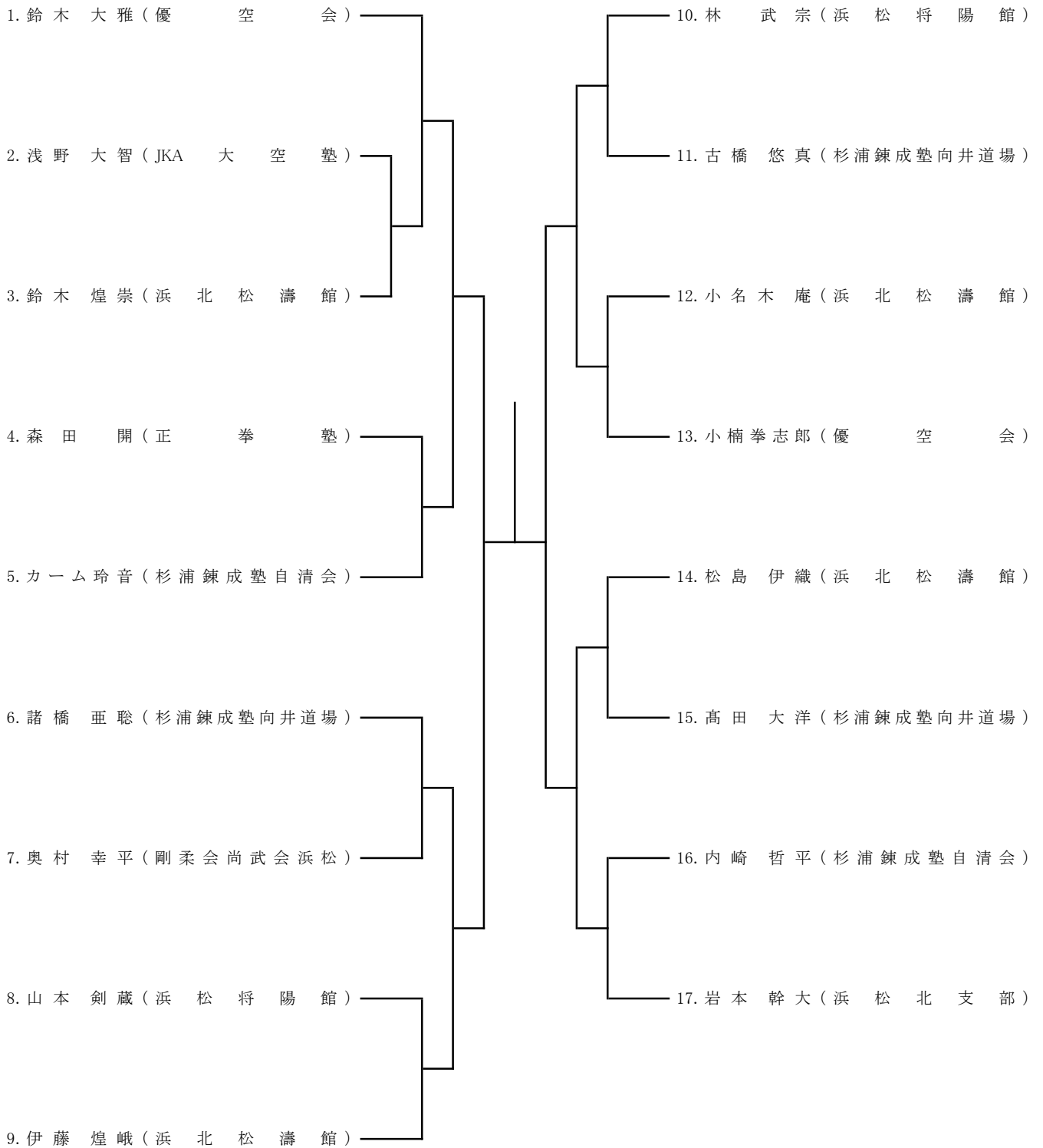

# 組手 小学5年生 女子

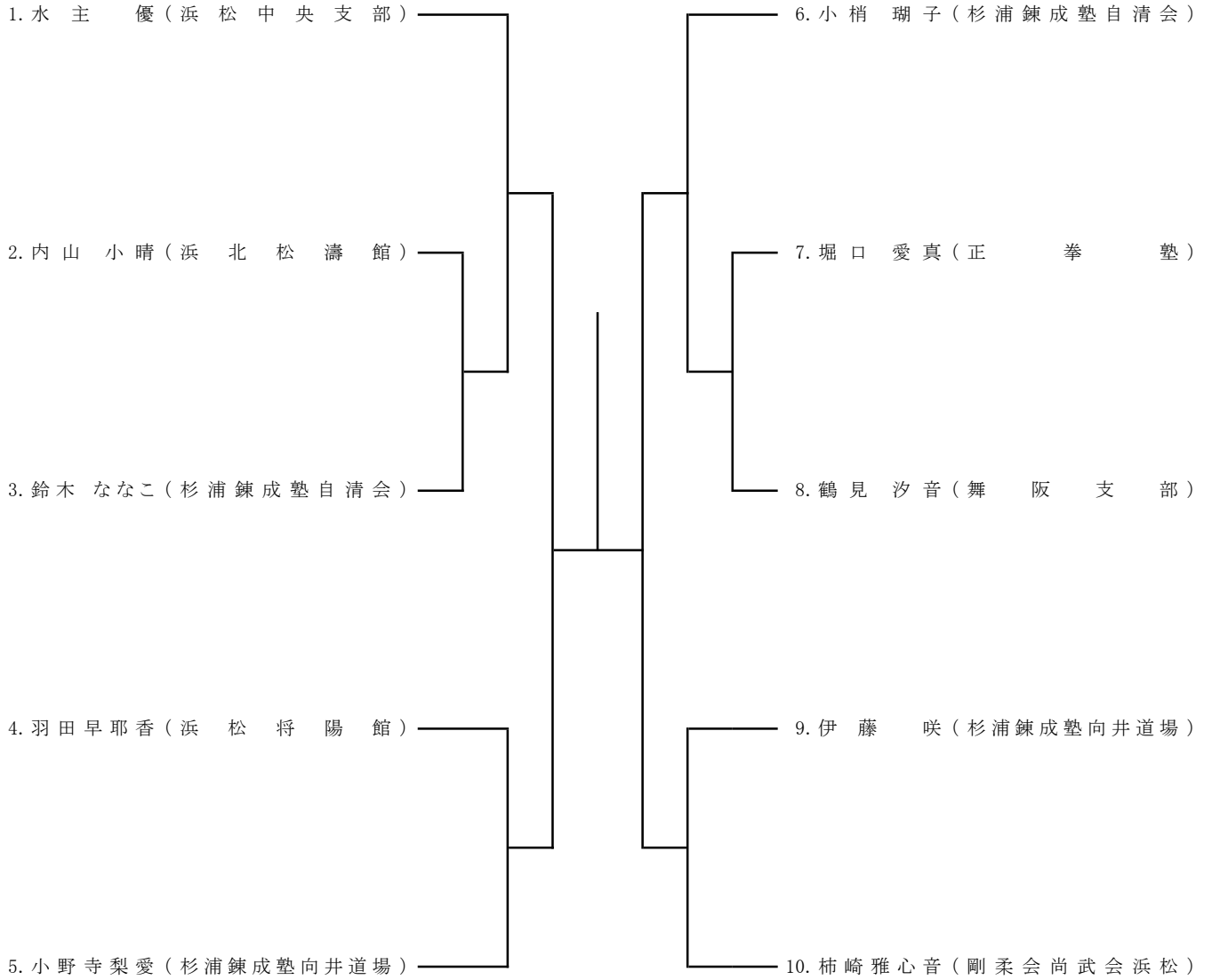

# 組手 小学6年生 男子

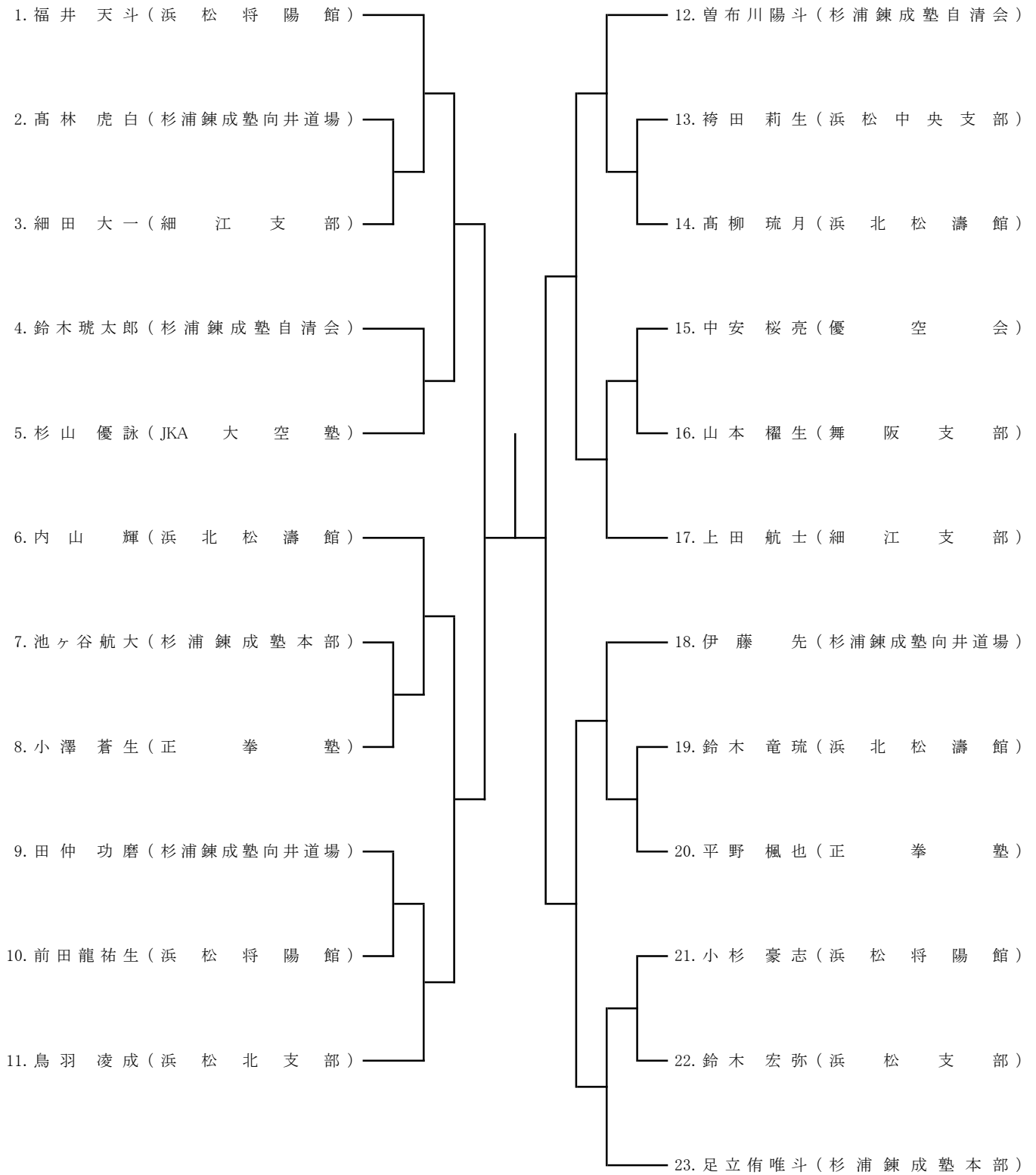

# 組手 小学6年生 女子

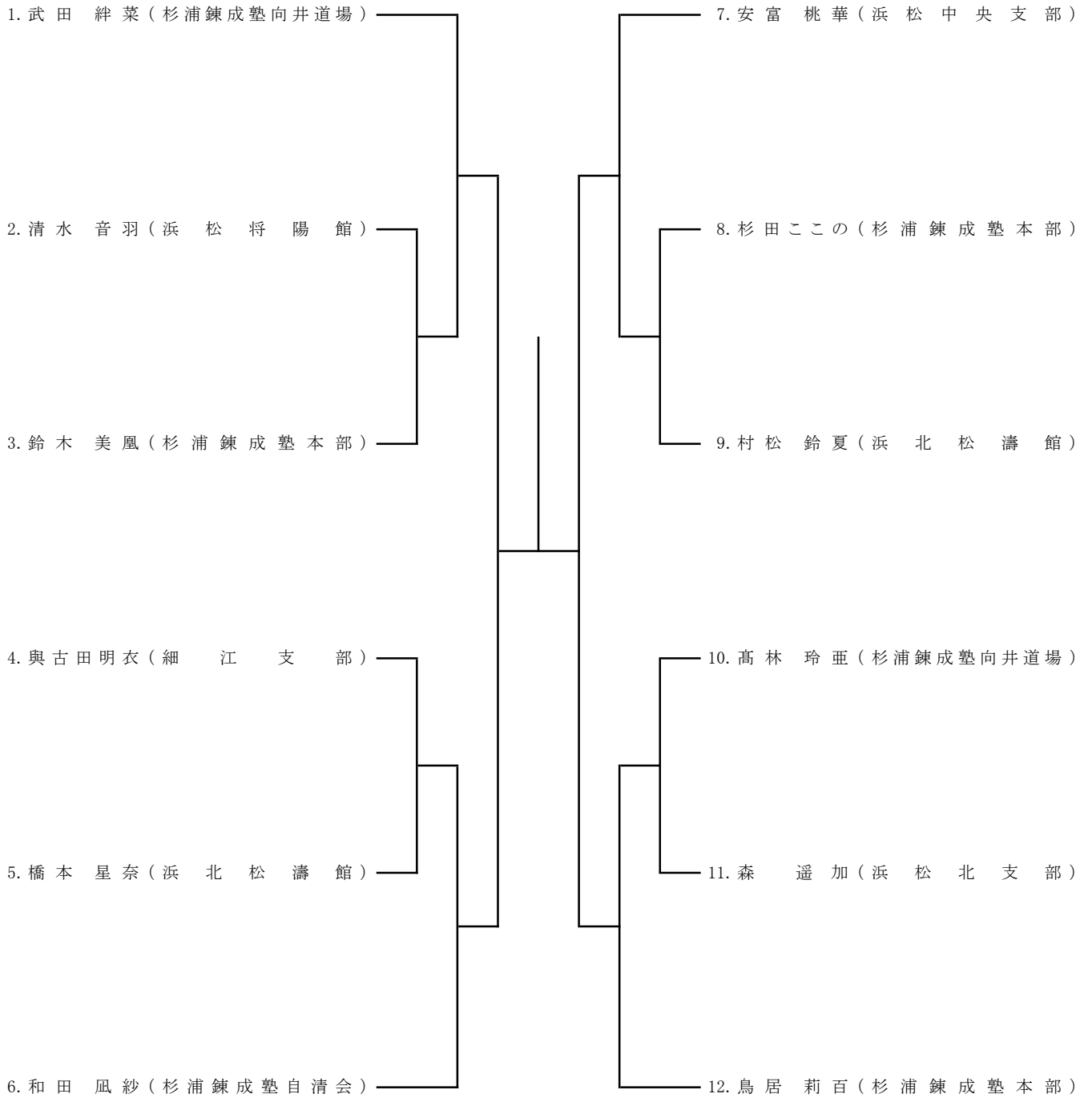

# 組手 中学1年生 男子

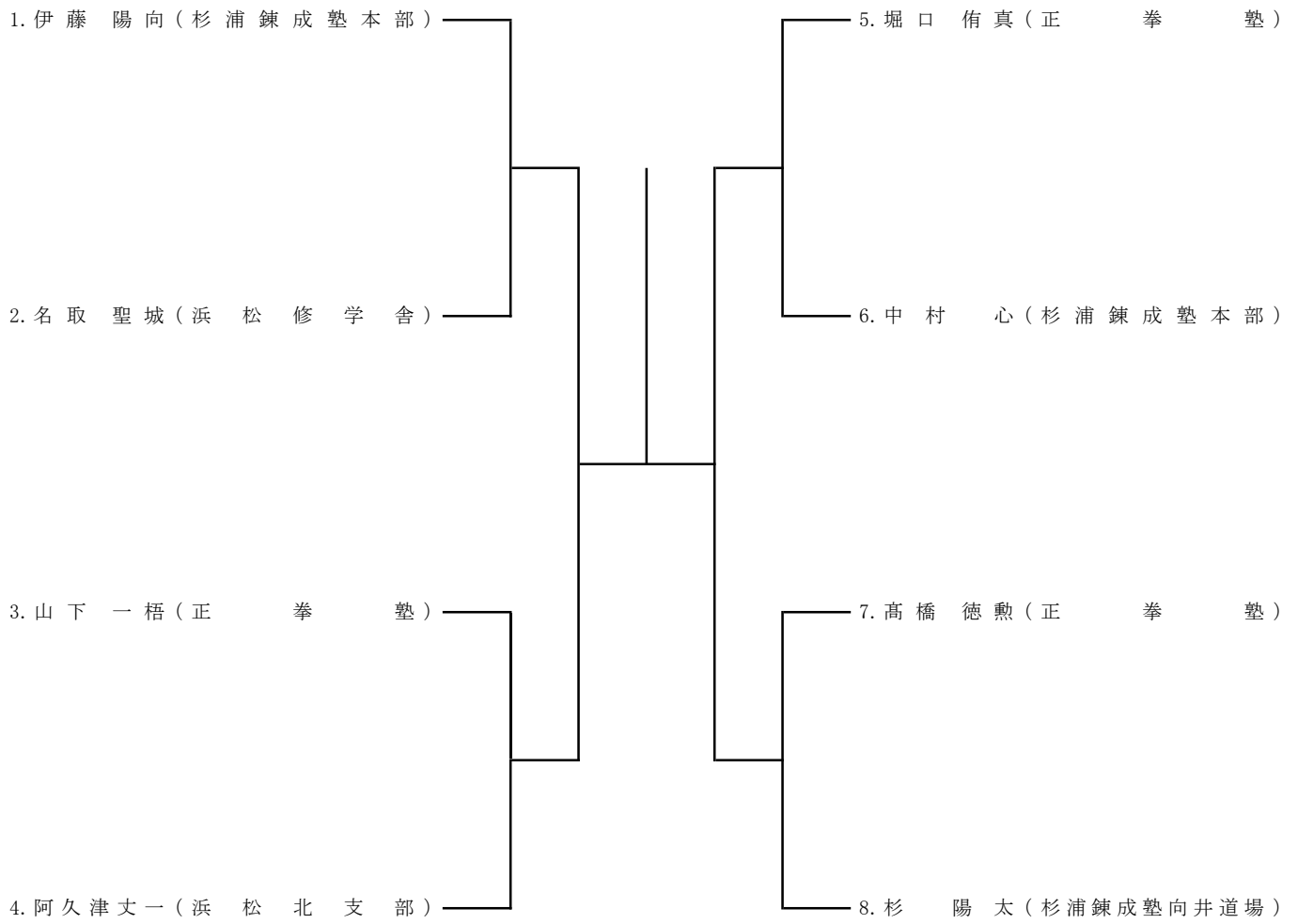

# 組手 中学2、3年生 男子

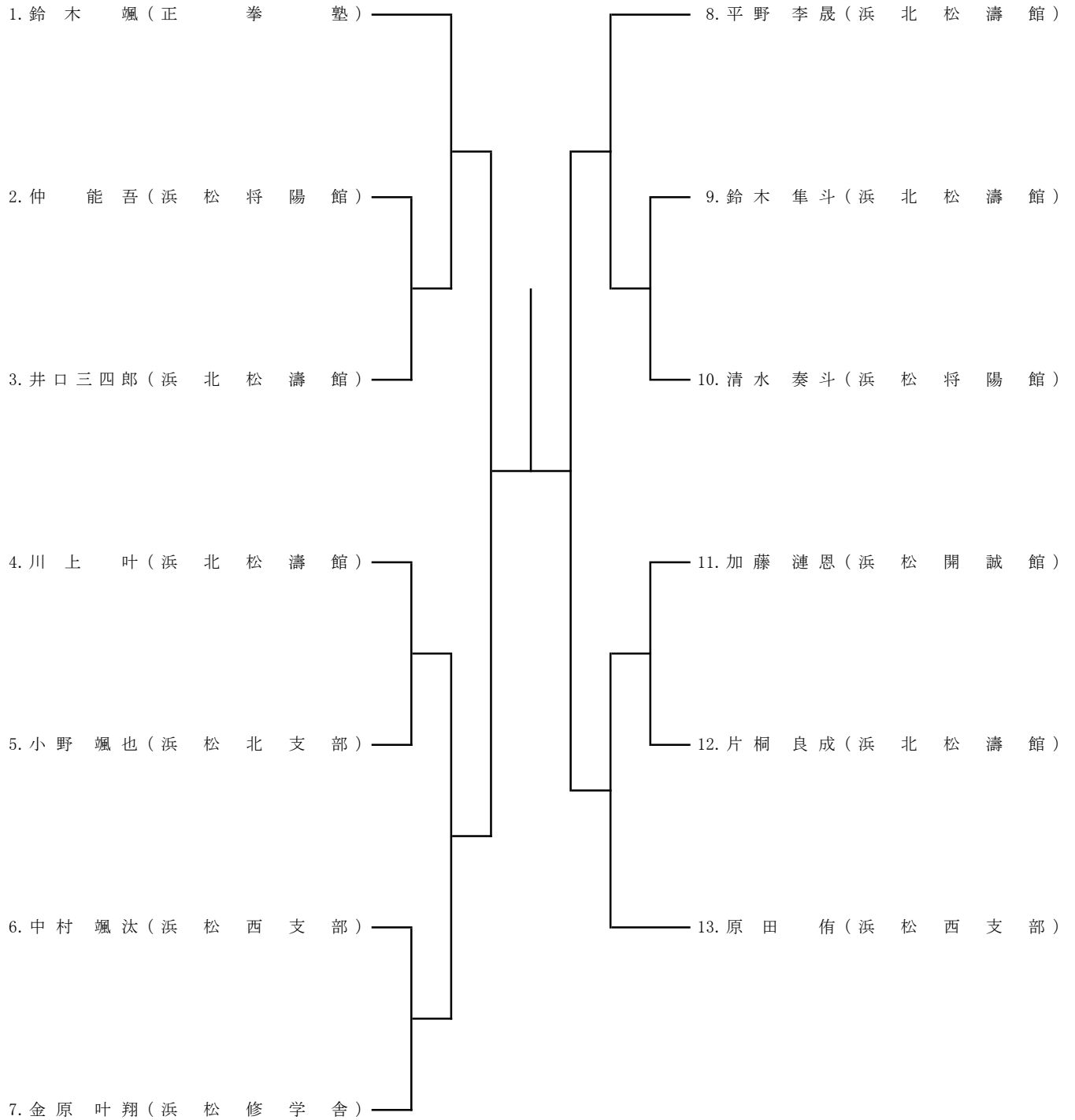

# 組手 中学生 女子

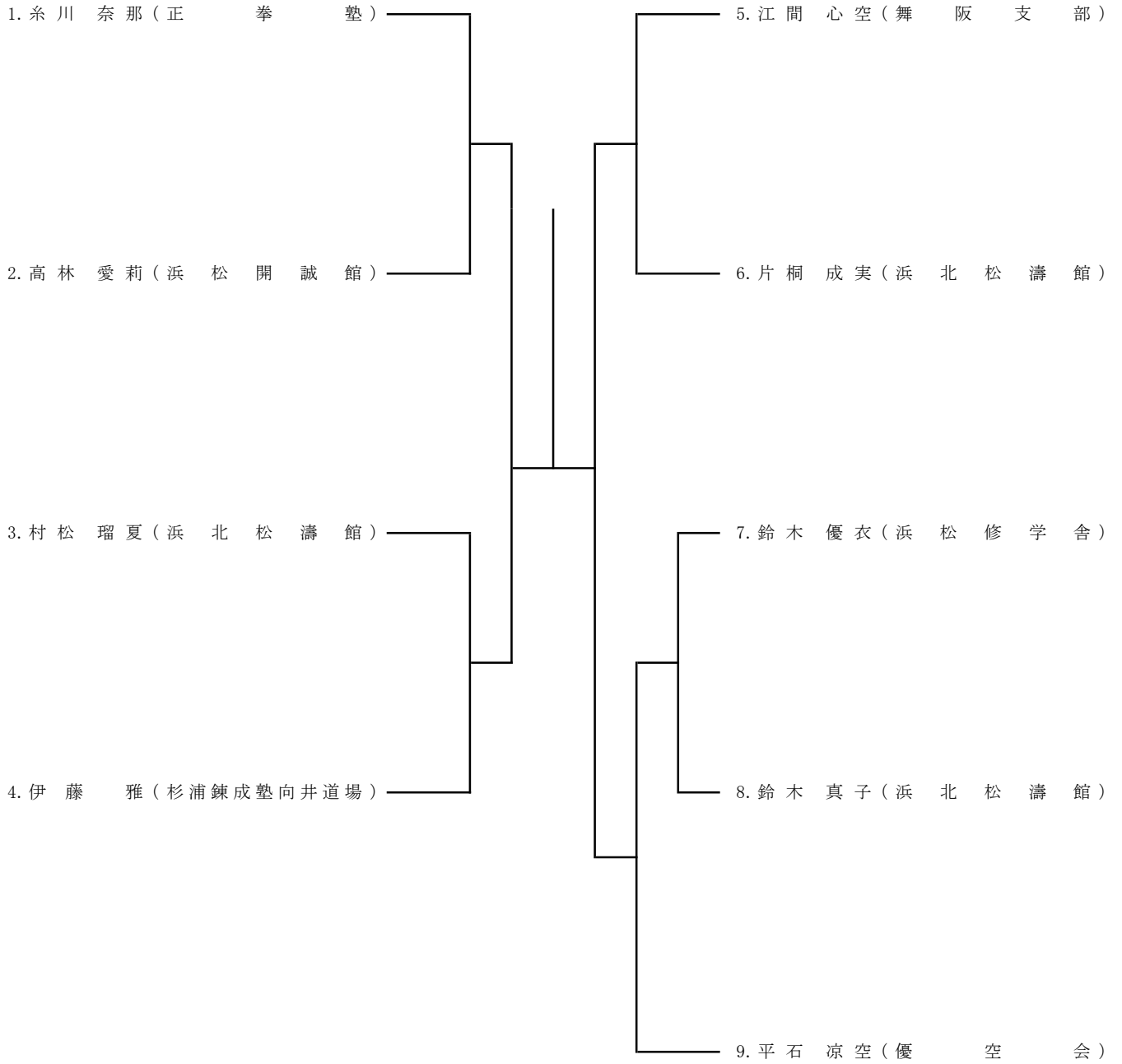

# 組手 高校生 男子

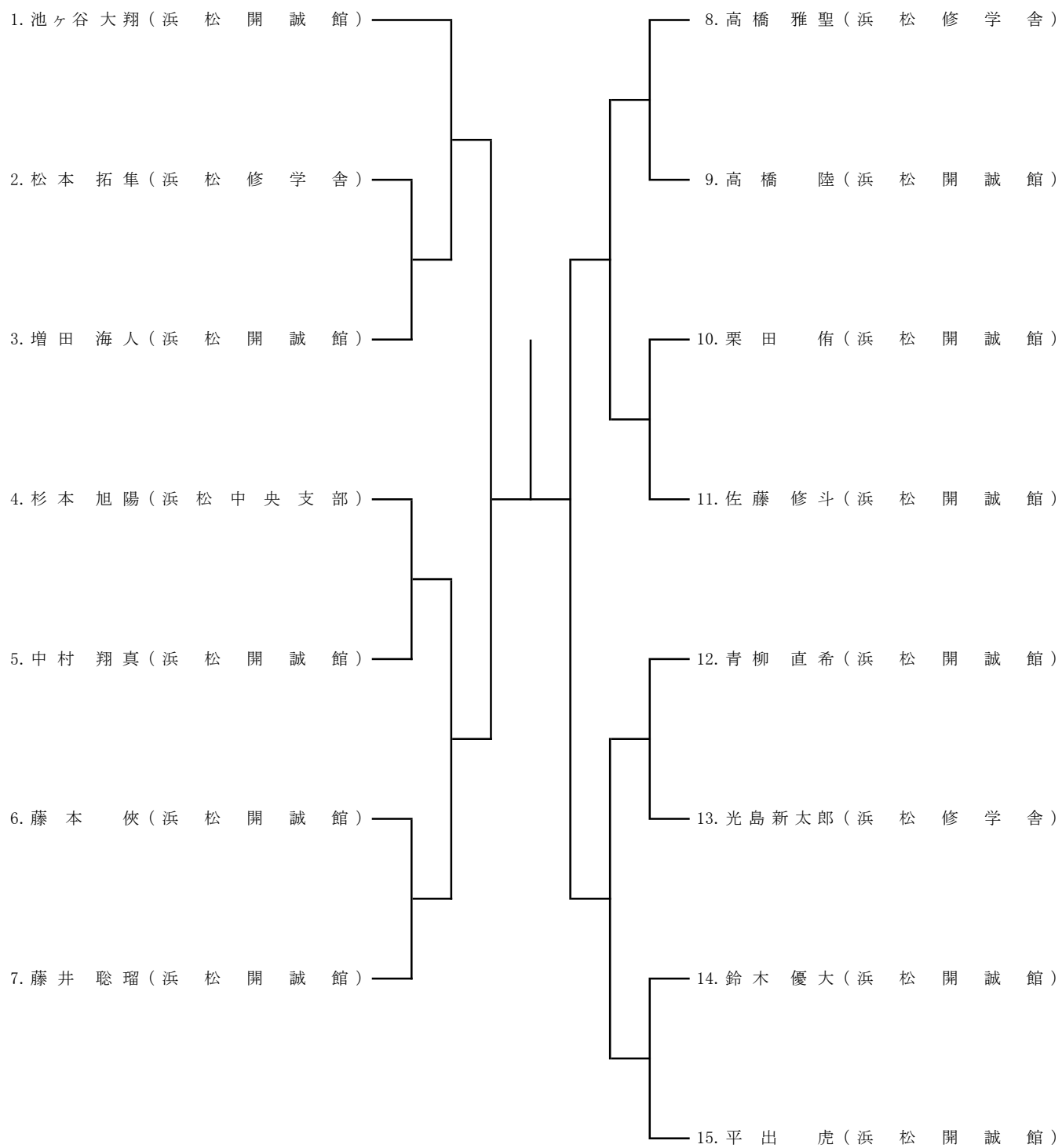



組手 高校生 女子

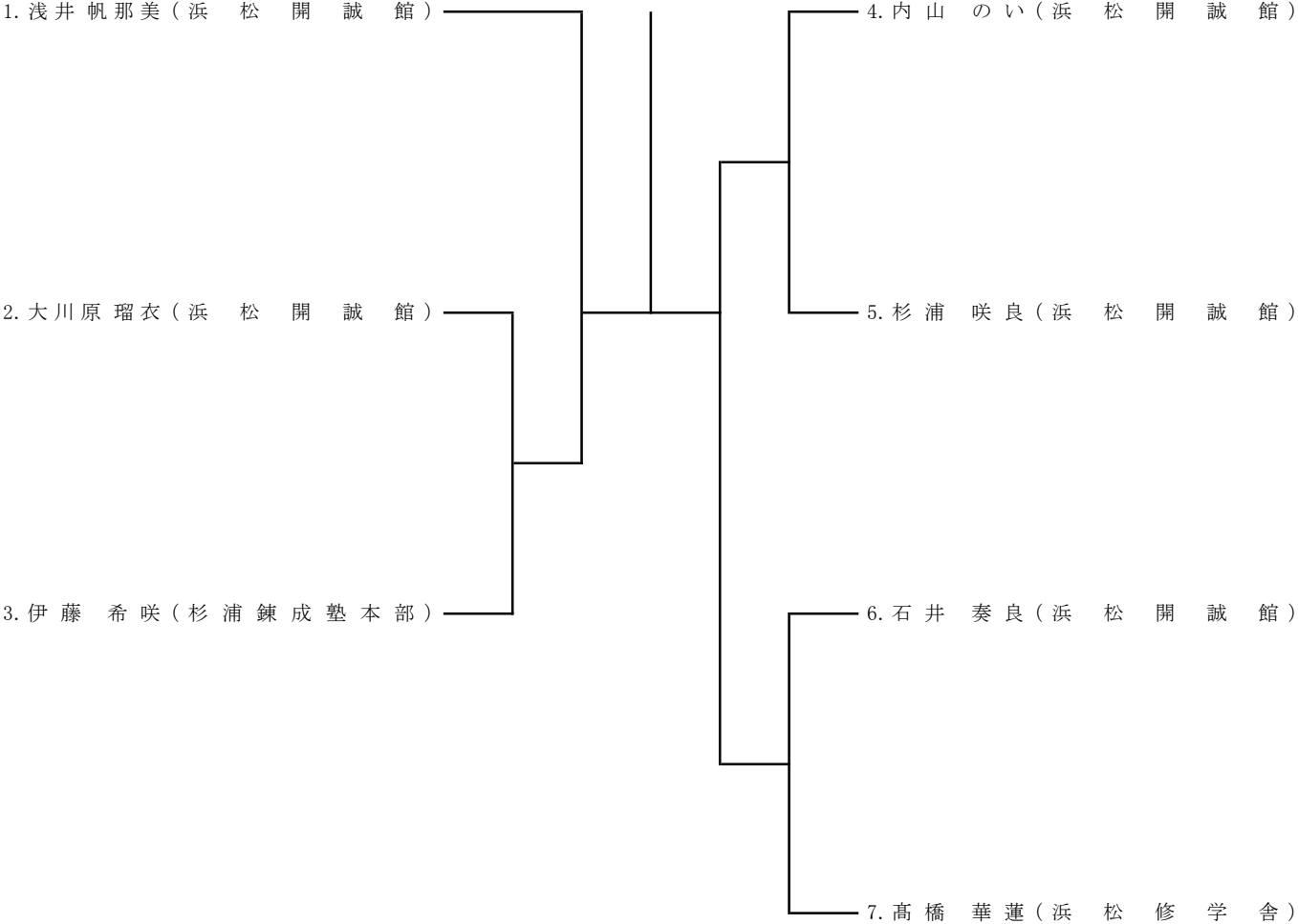

# 組手 一般 男子

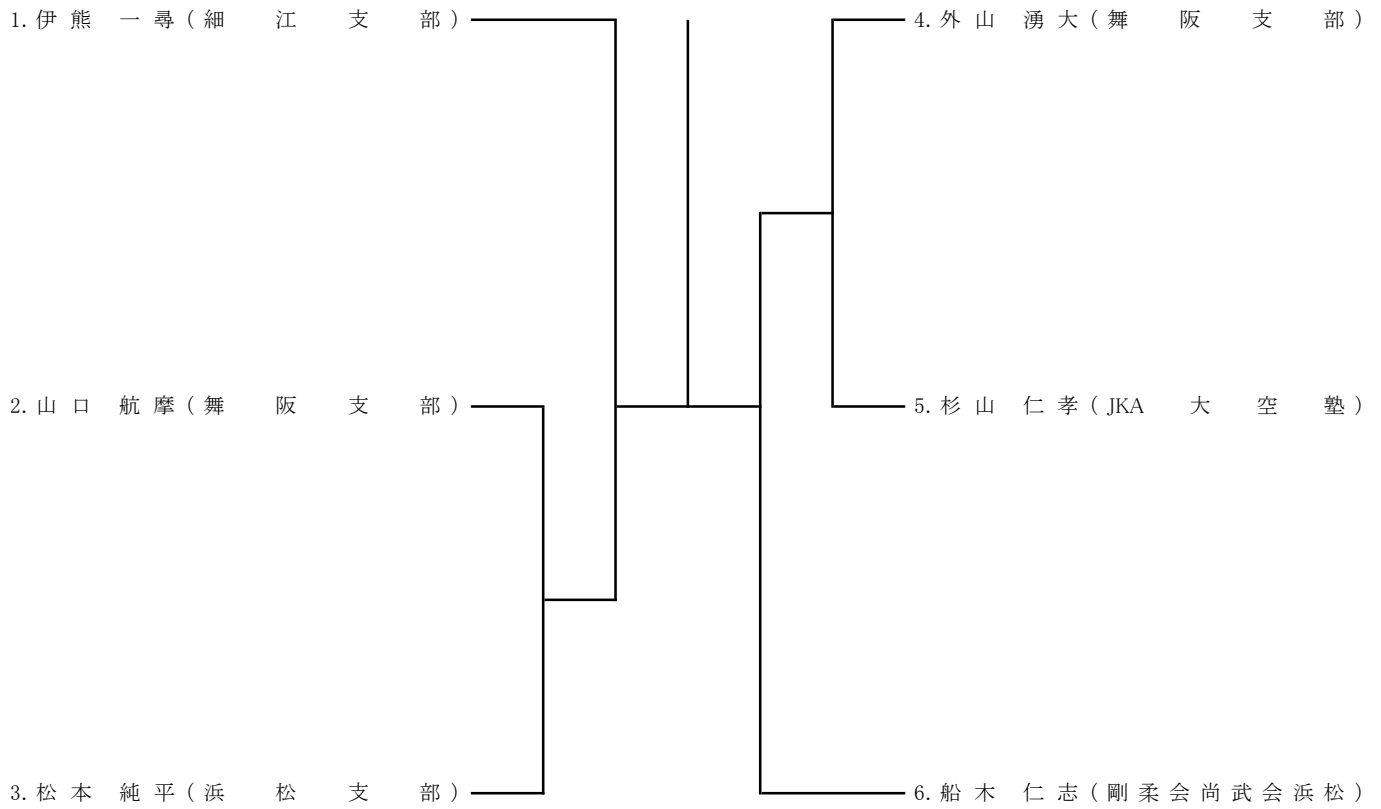

# 組手 一般 女子

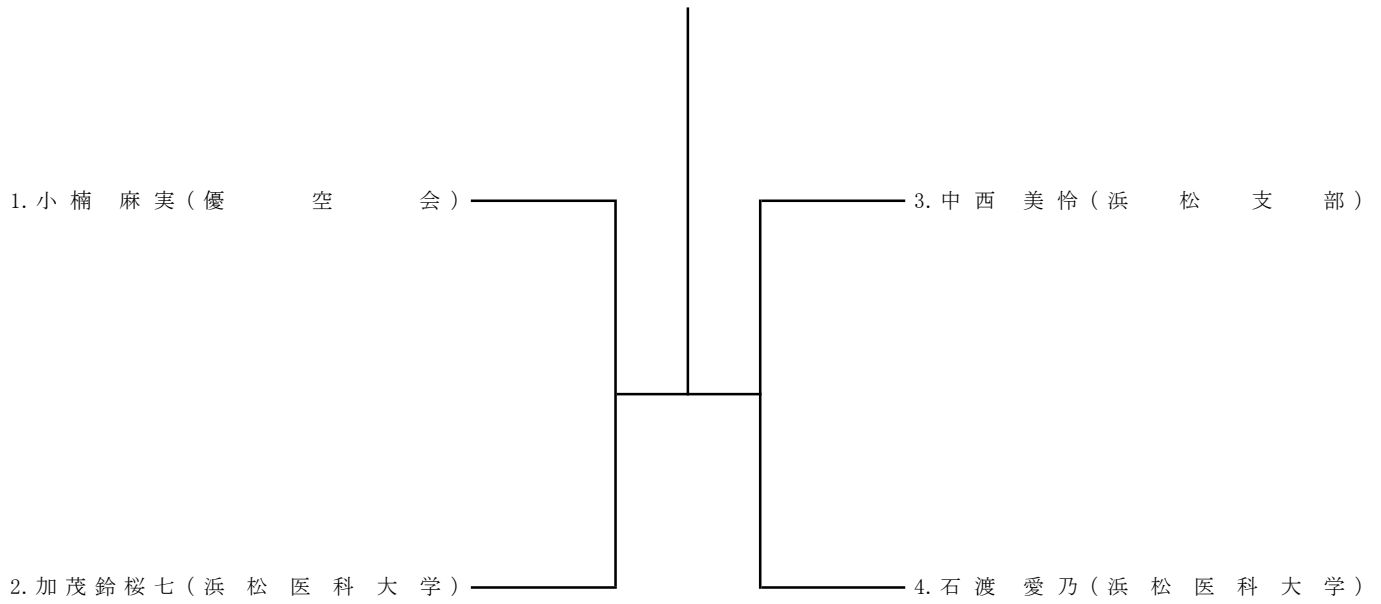

# 大会進行表

令和4年10月30日  
浜松市民スポーツ祭・浜松市空手道選手権大会

	サブアリーナ 練習開始	招集時間	競技開始	1コート	2コート	3コート	4コート	
個人形	8:00～	8:40～	9:00～	小学3年 男子(A)	小学3年 男子(B) ・決勝戦	小学3年 女子	小学2年 男子	
	8:40～	9:20～	9:40～	小学4年 女子	小学2年 女子	小学5年 女子	幼児～小学1年 男女	
	9:00～	9:40～	10:00～	小学4年 男子(A) ・決勝戦	小学4年 男子(B)			
	9:20～	10:00～	10:20～			小学6年 女子	小学5年 男子	
	9:30～	10:10～	10:30～	小学6年 男子(A) ・決勝戦	小学6年 男子(B)			
					除菌・清掃等 (～11:20)			
	10:20～	11:00～	11:20～	一般 男子(A)	一般 男子(B) ・決勝戦	一般 女子	中学1年 男子	
	11:00～	11:40～	12:00～	中学生 女子	中学2年 男子	高校生 女子 高校生 男子	中学3年 男子	
昼休憩 (～13:00) 除菌・清掃、組手準備含む								
個人組手	12:00～	12:40～	13:00～	小学2年 女子	小学3年 女子	幼児～小学1年 女子	幼児～小学1年 男子	
	12:20～	13:00～	13:20～	小学4年 女子	小学5年 女子	小学6年 女子		
	12:40～	13:20～	13:40～	小学6年 男子			小学4年 男子	小学5年 男子
	13:00～	13:40～	14:00～		小学3年 男子			
	13:10～	13:50～	14:10～	除菌・清掃等 (～15:10)				
	14:10～	14:50～	15:10～	中学1年 男子	中学2,3年 男子	高校生 男子	高校生 女子	
	14:40～	15:20～	15:40～	中学生 女子			一般 女子	一般 男子
	14:50～	15:30～	15:50～					
16:10終了予定				片付け、清掃、撤去等				

## 体育館への入場、受付開始時間

個人形・・・8時00分      個人組手・・・12時00分

## 練習会場（サブアリーナ）と招集（アリーナ）

各コートの競技開始時間の1時間前からの選手のみ、サブアリーナでの練習ができます。  
試合開始の20分前には、アリーナ内の招集場所へ移動してください。時間厳守でお願いします。

## 注意事項

開会式、閉会式は行いません。  
敗退した選手並びに保護者は、速やかに退場・帰宅をお願いします。  
進行状況により、時間やコートの変更がある場合がありますのでご了承ください。

## コート配置図

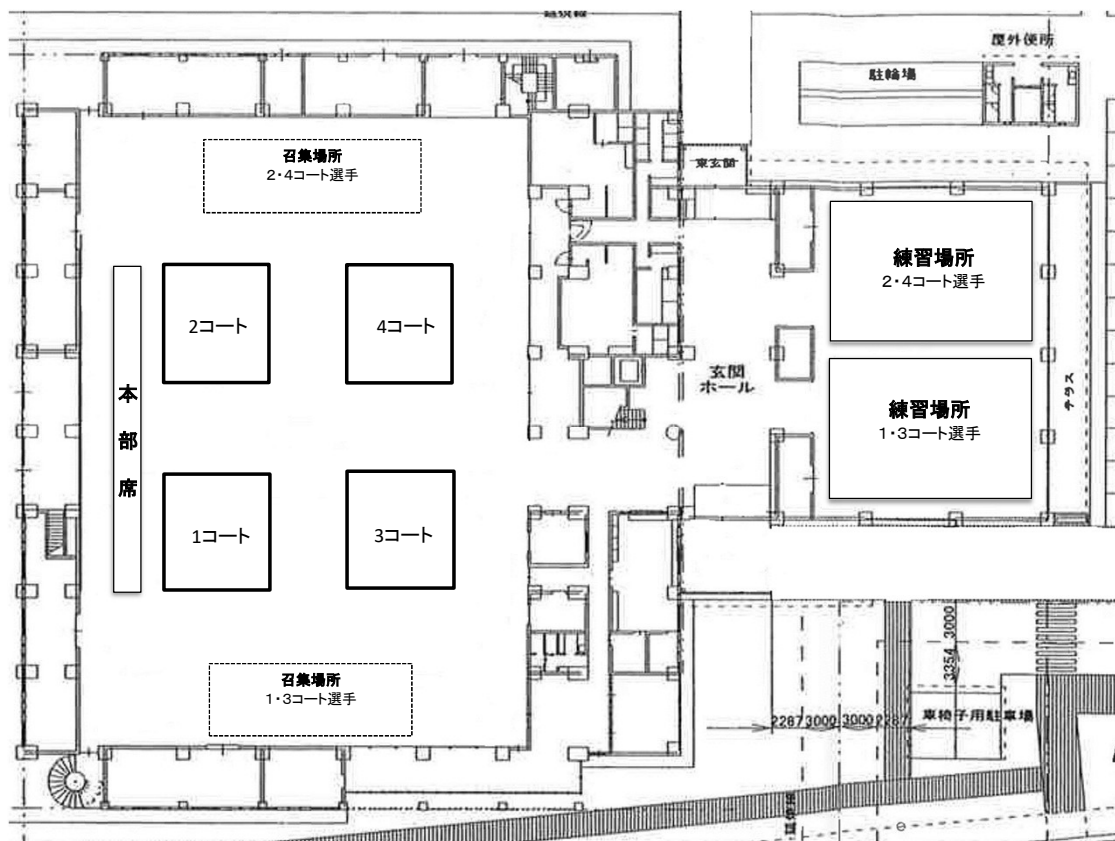

施設名称 **ハセガワ接骨院**  
 フリガナ **ハセガワセッコツイン**  
 所在地 〒431-0103  
**静岡県浜松市西区雄踏1丁目25-8**  
 TEL **053-596-0422**

### 施設の基本情報

【最終更新日】2017年10月02日

営業時間  
 休業日

営業時間	月	火	水	木	金	土	日
午前:8:00~11:30	○	○	○	○	○	○	×
午後:14:00~19:30	○	○	○	○	○	×	×

【休診日】日曜日・祝日  
 △土曜日は、8:00~14:00

